

# Algorithmen 1

## Dynamische Programmierung



# Fibonacci-Zahlen

**Definition:**  $F(1) = F(2) = 1$ ,  $F(n) = F(n - 1) + F(n - 2)$  für  $n \geq 3$  (1, 1, 2, 3, 5, 8, 13, 21, ...)

# Fibonacci-Zahlen

**Definition:**  $F(1) = F(2) = 1$ ,  $F(n) = F(n - 1) + F(n - 2)$  für  $n \geq 3$  (1, 1, 2, 3, 5, 8, 13, 21, ...)

**Fib**(*Number n*)

$F :=$  Array of size  $n + 1$

$F[1] := 1$

$F[2] := 1$

**for**  $i \in \{3, \dots, n\}$  **do**

$F[i] := F[i - 1] + F[i - 2]$

**return**  $F[n]$

**F**(*Number n*)

**if**  $n = 1$  **or**  $n = 2$  **then**

**return** 1

**return**  $F(n - 1) + F(n - 2)$

# Fibonacci-Zahlen

**Definition:**  $F(1) = F(2) = 1$ ,  $F(n) = F(n - 1) + F(n - 2)$  für  $n \geq 3$  (1, 1, 2, 3, 5, 8, 13, 21, ...)

**Fib**(*Number n*)

```
F := Array of size n + 1
F[1] := 1
F[2] := 1
for i ∈ {3, ..., n} do
  | F[i] := F[i - 1] + F[i - 2]
return F[n]
```

**F**(*Number n*)

```
if n = 1 or n = 2 then
  | return 1
return F(n - 1) + F(n - 2)
```

## Laufzeit

- iterativ:  $\Theta(n)$

# Fibonacci-Zahlen

**Definition:**  $F(1) = F(2) = 1$ ,  $F(n) = F(n - 1) + F(n - 2)$  für  $n \geq 3$  (1, 1, 2, 3, 5, 8, 13, 21, ...)

**Fib**(Number  $n$ )

```

F := Array of size n + 1
F[1] := 1
F[2] := 1
for i ∈ {3, ..., n} do
  | F[i] := F[i - 1] + F[i - 2]
return F[n]
  
```

**F**(Number  $n$ )

```

if n = 1 or n = 2 then
  | return 1
return F(n - 1) + F(n - 2)
  
```

Rekursionsbaum:

F(6)

## Laufzeit

- iterativ:  $\Theta(n)$

# Fibonacci-Zahlen

**Definition:**  $F(1) = F(2) = 1$ ,  $F(n) = F(n - 1) + F(n - 2)$  für  $n \geq 3$  (1, 1, 2, 3, 5, 8, 13, 21, ...)

**Fib**(Number  $n$ )

```

F := Array of size n + 1
F[1] := 1
F[2] := 1
for i ∈ {3, ..., n} do
  F[i] := F[i - 1] + F[i - 2]
return F[n]
  
```

**F**(Number  $n$ )

```

if n = 1 or n = 2 then
  return 1
return F(n - 1) + F(n - 2)
  
```

Rekursionsbaum:

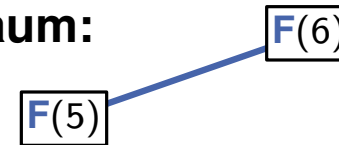

## Laufzeit

- iterativ:  $\Theta(n)$

# Fibonacci-Zahlen

**Definition:**  $F(1) = F(2) = 1$ ,  $F(n) = F(n - 1) + F(n - 2)$  für  $n \geq 3$  (1, 1, 2, 3, 5, 8, 13, 21, ...)

**Fib**(Number  $n$ )

```

F := Array of size n + 1
F[1] := 1
F[2] := 1
for i ∈ {3, ..., n} do
  | F[i] := F[i - 1] + F[i - 2]
return F[n]
  
```

**F**(Number  $n$ )

```

if n = 1 or n = 2 then
  | return 1
return F(n - 1) + F(n - 2)
  
```

Rekursionsbaum:

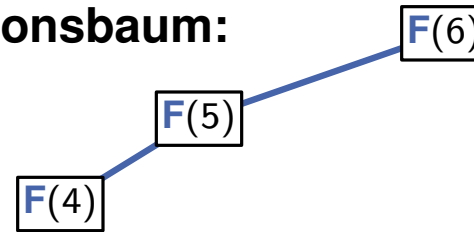

## Laufzeit

- iterativ:  $\Theta(n)$

# Fibonacci-Zahlen

**Definition:**  $F(1) = F(2) = 1$ ,  $F(n) = F(n - 1) + F(n - 2)$  für  $n \geq 3$  (1, 1, 2, 3, 5, 8, 13, 21, ...)

**Fib**(Number  $n$ )

```

F := Array of size n + 1
F[1] := 1
F[2] := 1
for i ∈ {3, ..., n} do
  | F[i] := F[i - 1] + F[i - 2]
return F[n]
  
```

## Laufzeit

- iterativ:  $\Theta(n)$

**F**(Number  $n$ )

```

if n = 1 or n = 2 then
  | return 1
return F(n - 1) + F(n - 2)
  
```

Rekursionsbaum:

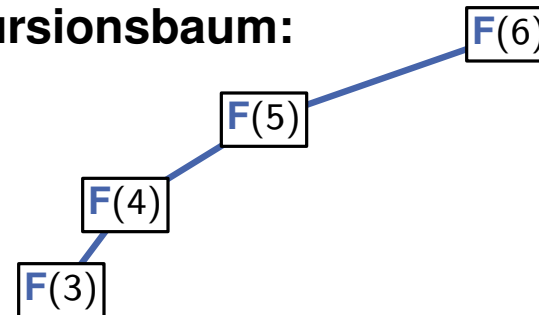



# Fibonacci-Zahlen

**Definition:**  $F(1) = F(2) = 1$ ,  $F(n) = F(n - 1) + F(n - 2)$  für  $n \geq 3$  (1, 1, 2, 3, 5, 8, 13, 21, ...)

**Fib**(Number  $n$ )

```

F := Array of size n + 1
F[1] := 1
F[2] := 1
for i ∈ {3, ..., n} do
  | F[i] := F[i - 1] + F[i - 2]
return F[n]
  
```

**Laufzeit**

■ iterativ:  $\Theta(n)$

**F**(Number  $n$ )

```

if n = 1 or n = 2 then
  | return 1
return F(n - 1) + F(n - 2)
  
```

Rekursionsbaum:

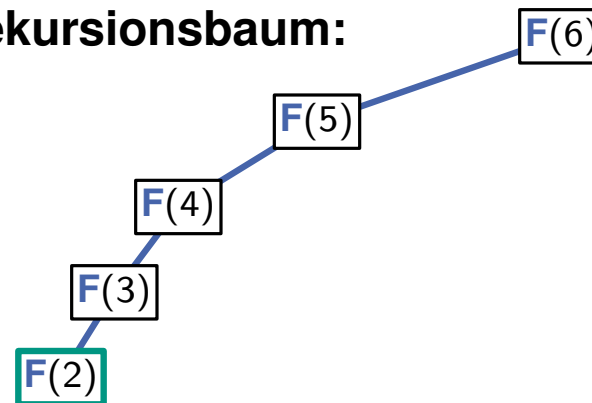

# Fibonacci-Zahlen

**Definition:**  $F(1) = F(2) = 1$ ,  $F(n) = F(n - 1) + F(n - 2)$  für  $n \geq 3$  (1, 1, 2, 3, 5, 8, 13, 21, ...)

**Fib**(Number  $n$ )

```

F := Array of size n + 1
F[1] := 1
F[2] := 1
for i ∈ {3, ..., n} do
  | F[i] := F[i - 1] + F[i - 2]
return F[n]
  
```

**Laufzeit**

■ iterativ:  $\Theta(n)$

**F**(Number  $n$ )

```

if n = 1 or n = 2 then
  | return 1
return F(n - 1) + F(n - 2)
  
```

Rekursionsbaum:

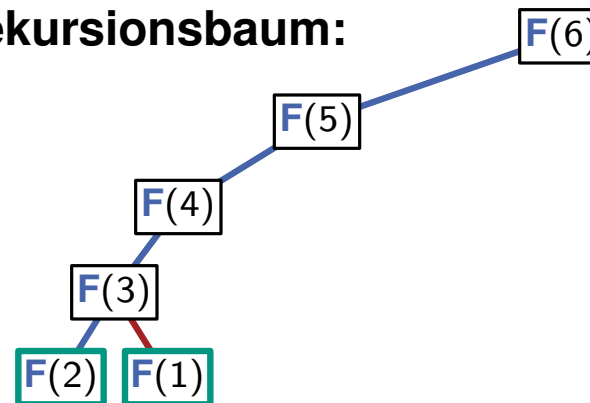

# Fibonacci-Zahlen

**Definition:**  $F(1) = F(2) = 1$ ,  $F(n) = F(n - 1) + F(n - 2)$  für  $n \geq 3$  (1, 1, 2, 3, 5, 8, 13, 21, ...)

**Fib**(Number  $n$ )

```

F := Array of size n + 1
F[1] := 1
F[2] := 1
for i ∈ {3, ..., n} do
  | F[i] := F[i - 1] + F[i - 2]
return F[n]
  
```

**Laufzeit**

■ iterativ:  $\Theta(n)$

**F**(Number  $n$ )

```

if n = 1 or n = 2 then
  | return 1
return F(n - 1) + F(n - 2)
  
```

Rekursionsbaum:

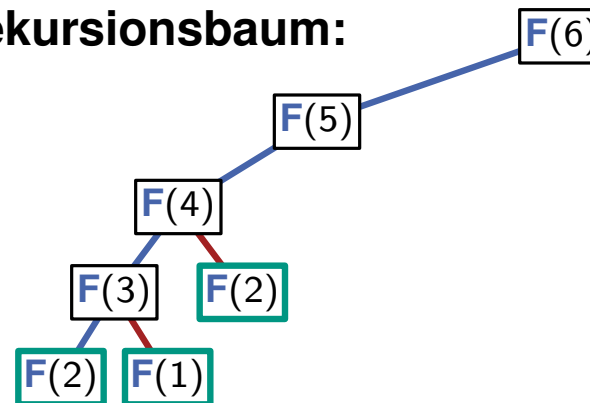

# Fibonacci-Zahlen

**Definition:**  $F(1) = F(2) = 1$ ,  $F(n) = F(n - 1) + F(n - 2)$  für  $n \geq 3$  (1, 1, 2, 3, 5, 8, 13, 21, ...)

**Fib**(Number  $n$ )

```

F := Array of size n + 1
F[1] := 1
F[2] := 1
for i ∈ {3, ..., n} do
  F[i] := F[i - 1] + F[i - 2]
return F[n]
  
```

**Laufzeit**

■ iterativ:  $\Theta(n)$

**F**(Number  $n$ )

```

if n = 1 or n = 2 then
  return 1
return F(n - 1) + F(n - 2)
  
```

**Rekursionsbaum:**

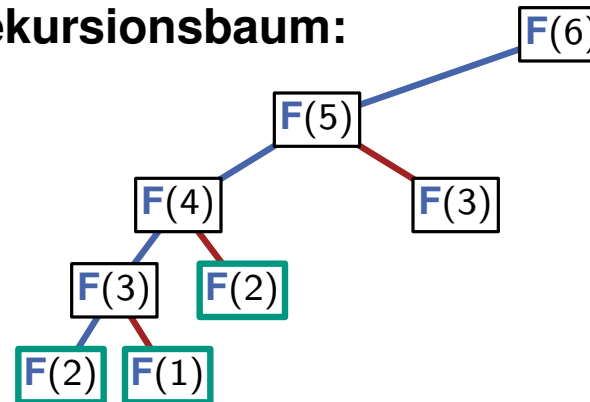

# Fibonacci-Zahlen

**Definition:**  $F(1) = F(2) = 1$ ,  $F(n) = F(n - 1) + F(n - 2)$  für  $n \geq 3$  (1, 1, 2, 3, 5, 8, 13, 21, ...)

**Fib**(Number  $n$ )

```

F := Array of size n + 1
F[1] := 1
F[2] := 1
for i ∈ {3, ..., n} do
  F[i] := F[i - 1] + F[i - 2]
return F[n]
  
```

**Laufzeit**

- iterativ:  $\Theta(n)$

**F**(Number  $n$ )

```

if n = 1 or n = 2 then
  return 1
return F(n - 1) + F(n - 2)
  
```

Rekursionsbaum:

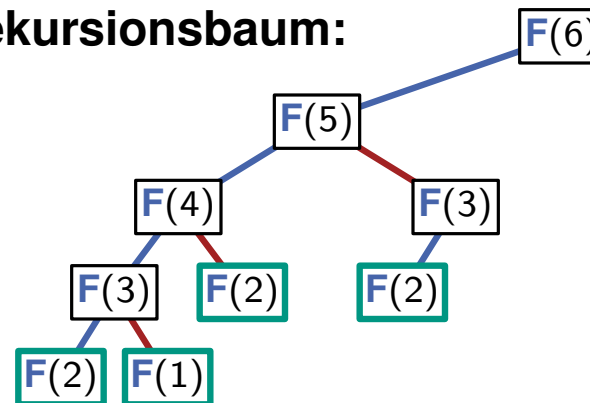

# Fibonacci-Zahlen

**Definition:**  $F(1) = F(2) = 1$ ,  $F(n) = F(n - 1) + F(n - 2)$  für  $n \geq 3$  (1, 1, 2, 3, 5, 8, 13, 21, ...)

**Fib**(Number  $n$ )

```

F := Array of size n + 1
F[1] := 1
F[2] := 1
for i ∈ {3, ..., n} do
  F[i] := F[i - 1] + F[i - 2]
return F[n]
  
```

**Laufzeit**

■ iterativ:  $\Theta(n)$

**F**(Number  $n$ )

```

if n = 1 or n = 2 then
  return 1
return F(n - 1) + F(n - 2)
  
```

Rekursionsbaum:

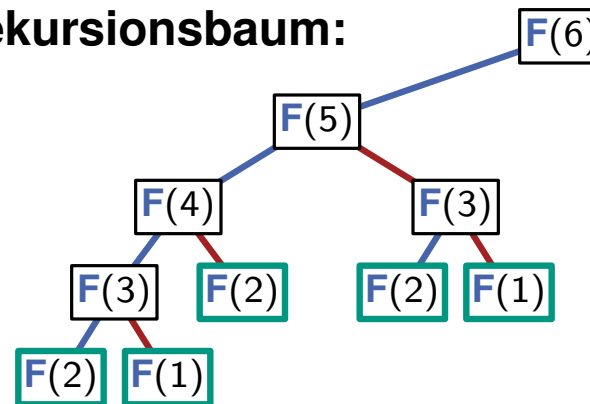

# Fibonacci-Zahlen

**Definition:**  $F(1) = F(2) = 1$ ,  $F(n) = F(n - 1) + F(n - 2)$  für  $n \geq 3$  (1, 1, 2, 3, 5, 8, 13, 21, ...)

**Fib**(Number  $n$ )

```
F := Array of size n + 1
```

```
F[1] := 1
```

```
F[2] := 1
```

```
for i ∈ {3, ..., n} do
```

```
  F[i] := F[i - 1] + F[i - 2]
```

```
return F[n]
```

**Laufzeit**

- iterativ:  $\Theta(n)$

**F**(Number  $n$ )

```
if n = 1 or n = 2 then
```

```
  return 1
```

```
return F(n - 1) + F(n - 2)
```

**Rekursionsbaum:**

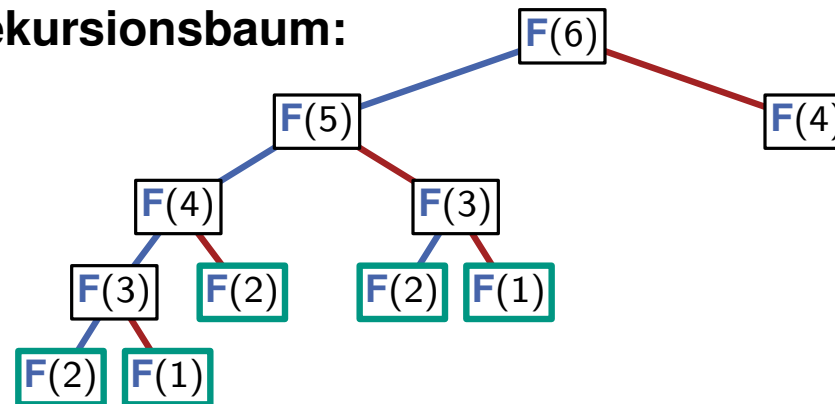

# Fibonacci-Zahlen

**Definition:**  $F(1) = F(2) = 1$ ,  $F(n) = F(n - 1) + F(n - 2)$  für  $n \geq 3$  (1, 1, 2, 3, 5, 8, 13, 21, ...)

**Fib**(Number  $n$ )

```
F := Array of size n + 1
```

```
F[1] := 1
```

```
F[2] := 1
```

```
for i ∈ {3, ..., n} do
```

```
  F[i] := F[i - 1] + F[i - 2]
```

```
return F[n]
```

**Laufzeit**

■ iterativ:  $\Theta(n)$

**F**(Number  $n$ )

```
if n = 1 or n = 2 then
```

```
  return 1
```

```
return F(n - 1) + F(n - 2)
```

**Rekursionsbaum:**

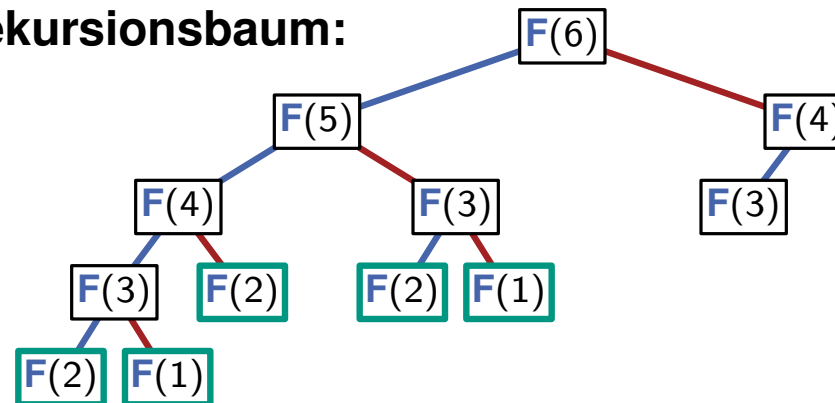



# Fibonacci-Zahlen

**Definition:**  $F(1) = F(2) = 1$ ,  $F(n) = F(n - 1) + F(n - 2)$  für  $n \geq 3$  (1, 1, 2, 3, 5, 8, 13, 21, ...)

**Fib**(Number  $n$ )

```
 $F :=$  Array of size  $n + 1$ 
```

```
 $F[1] := 1$ 
```

```
 $F[2] := 1$ 
```

```
for  $i \in \{3, \dots, n\}$  do
```

```
   $F[i] := F[i - 1] + F[i - 2]$ 
```

```
return  $F[n]$ 
```

**Laufzeit**

■ iterativ:  $\Theta(n)$

**F**(Number  $n$ )

```
if  $n = 1$  or  $n = 2$  then
```

```
  return 1
```

```
return  $F(n - 1) + F(n - 2)$ 
```

**Rekursionsbaum:**

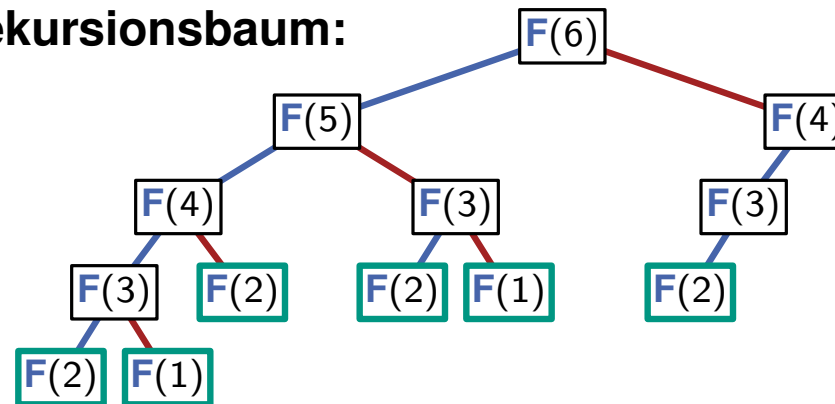

# Fibonacci-Zahlen

**Definition:**  $F(1) = F(2) = 1$ ,  $F(n) = F(n - 1) + F(n - 2)$  für  $n \geq 3$  (1, 1, 2, 3, 5, 8, 13, 21, ...)

**Fib**(Number  $n$ )

```

F := Array of size n + 1
F[1] := 1
F[2] := 1
for i ∈ {3, ..., n} do
  F[i] := F[i - 1] + F[i - 2]
return F[n]
  
```

**Laufzeit**

■ iterativ:  $\Theta(n)$

**F**(Number  $n$ )

```

if n = 1 or n = 2 then
  return 1
return F(n - 1) + F(n - 2)
  
```

**Rekursionsbaum:**

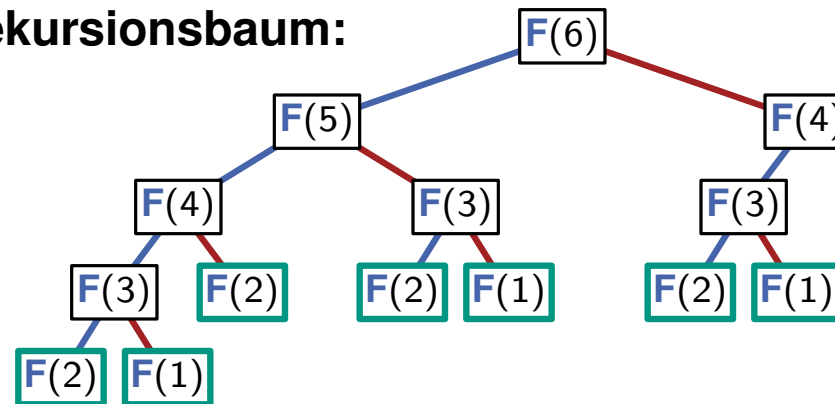

# Fibonacci-Zahlen

**Definition:**  $F(1) = F(2) = 1$ ,  $F(n) = F(n - 1) + F(n - 2)$  für  $n \geq 3$  (1, 1, 2, 3, 5, 8, 13, 21, ...)

**Fib**(Number  $n$ )

```

F := Array of size n + 1
F[1] := 1
F[2] := 1
for i ∈ {3, ..., n} do
  F[i] := F[i - 1] + F[i - 2]
return F[n]
  
```

**Laufzeit**

■ iterativ:  $\Theta(n)$

**F**(Number  $n$ )

```

if n = 1 or n = 2 then
  return 1
return F(n - 1) + F(n - 2)
  
```

**Rekursionsbaum:**

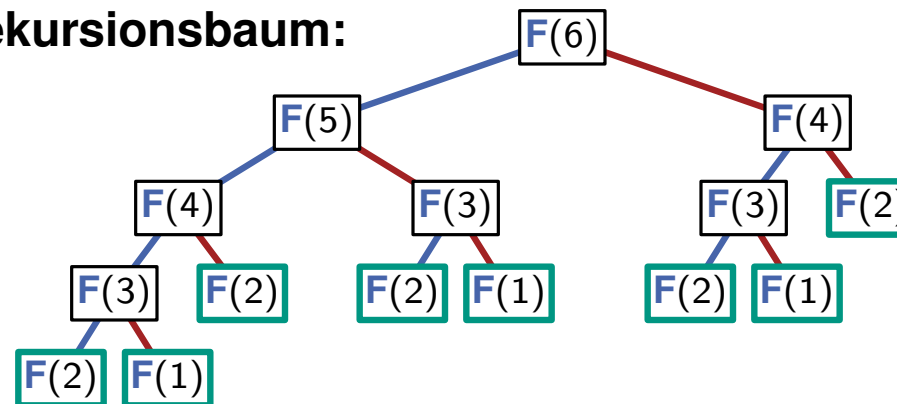

# Fibonacci-Zahlen

**Definition:**  $F(1) = F(2) = 1$ ,  $F(n) = F(n - 1) + F(n - 2)$  für  $n \geq 3$  (1, 1, 2, 3, 5, 8, 13, 21, ...)

**Fib**(Number  $n$ )

$F :=$  Array of size  $n + 1$

$F[1] := 1$

$F[2] := 1$

**for**  $i \in \{3, \dots, n\}$  **do**

$F[i] := F[i - 1] + F[i - 2]$

**return**  $F[n]$

**F**(Number  $n$ )

**if**  $n = 1$  **or**  $n = 2$  **then**

**return** 1

**return**  $F(n - 1) + F(n - 2)$

**Rekursionsbaum:**

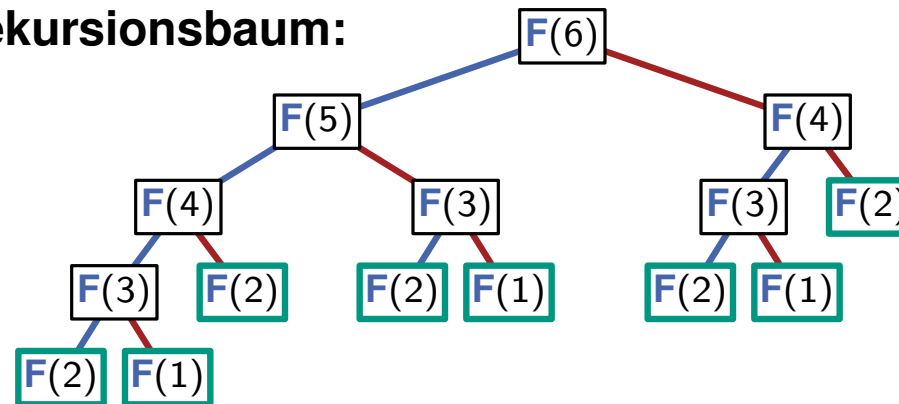

## Laufzeit

■ iterativ:  $\Theta(n)$

■ rekursiv:  $\Theta(\varphi^n)$  mit  $\varphi = \frac{1+\sqrt{5}}{2} \approx 1,6181$

(Rekurrenz lösen (nicht hier):  $T(n) = T(n - 1) + T(n - 2) + \Theta(1)$ )

# Was ist hier passiert?

## Rekursiv definiertes Problem

- reduziert Gesamtproblem auf kleinere Teilprobleme
  - Gesamtproblem: berechne  $F(n)$ ; Teilprobleme: berechne  $F(n - 1)$  und  $F(n - 2)$
- Teilprobleme überlappen sich
  - für  $F(n - 1)$  muss man nochmal  $F(n - 2)$  berechnen
- rekursive Lösung: betrachtet selbes Teilproblem mehrfach

# Was ist hier passiert?

## Rekursiv definiertes Problem

- reduziert Gesamtproblem auf kleinere Teilprobleme
  - Gesamtproblem: berechne  $F(n)$ ; Teilprobleme: berechne  $F(n - 1)$  und  $F(n - 2)$
- Teilprobleme überlappen sich
  - für  $F(n - 1)$  muss man nochmal  $F(n - 2)$  berechnen
- rekursive Lösung: betrachtet selbes Teilproblem mehrfach

## Iterative Lösung

- baue schrittweise größere Teillösungen auf
- Teillösungen speichern → keine mehrfache Berechnung

# Was ist hier passiert?

## Rekursiv definiertes Problem

- reduziert Gesamtproblem auf kleinere Teilprobleme
  - Gesamtproblem: berechne  $F(n)$ ; Teilprobleme: berechne  $F(n - 1)$  und  $F(n - 2)$
- Teilprobleme überlappen sich
  - für  $F(n - 1)$  muss man nochmal  $F(n - 2)$  berechnen
- rekursive Lösung: betrachtet selbes Teilproblem mehrfach

## Iterative Lösung

- baue schrittweise größere Teillösungen auf
- Teillösungen speichern → keine mehrfache Berechnung

## Und wenn das Problem gar nicht rekursiv definiert ist?

- finde eine äquivalente rekursive Definition

# Was ist hier passiert?

## Rekursiv definiertes Problem

- reduziert Gesamtproblem auf kleinere Teilprobleme
  - Gesamtproblem: berechne  $F(n)$ ; Teilprobleme: berechne  $F(n - 1)$  und  $F(n - 2)$
- Teilprobleme überlappen sich
  - für  $F(n - 1)$  muss man nochmal  $F(n - 2)$  berechnen
- rekursive Lösung: betrachtet selbes Teilproblem mehrfach

## Iterative Lösung

- baue schrittweise größere Teillösungen auf
  - Teillösungen speichern → keine mehrfache Berechnung
- } meist recht einfach

## Und wenn das Problem gar nicht rekursiv definiert ist?

- finde eine äquivalente rekursive Definition
- } das ist der schwierige Teil



# Problemstellung: Splittability

## Definition

Ein **String**  $S$  der Länge  $n$  ist eine Folge von Buchstaben  $\langle S[0], \dots, S[n-1] \rangle$ . Die Teilfolge  $\langle S[a], \dots, S[b] \rangle$  bezeichnen wir auch mit  $S[a, b] = S[a, b+1) = S(a-1, b] = S(a-1, b+1)$ .

0	1	2	3	4	5	6	7	8	9	10	11	12	13	14	15	16
E	i	n	B	e	i	s	p	i	e	l	S	t	r	i	n	g

$S[3, 11)$

# Problemstellung: Splittability

## Definition

Ein **String**  $S$  der Länge  $n$  ist eine Folge von Buchstaben  $\langle S[0], \dots, S[n-1] \rangle$ . Die Teilfolge  $\langle S[a], \dots, S[b] \rangle$  bezeichnen wir auch mit  $S[a, b] = S[a, b+1) = S(a-1, b] = S(a-1, b+1)$ .

0	1	2	3	4	5	6	7	8	9	10	11	12	13	14	15	16
E	i	n	B	e	i	s	p	i	e	l	S	t	r	i	n	g

$S[3, 11)$

## Problem: Splittability

Gegeben ein String  $S$ , gibt es Trennstellen  $0 = s_0 < \dots < s_k = n$ , sodass  $S[s_{i-1}, s_i)$  für alle  $i \in [1, k]$  ein gültiges Wort ist? Wir sagen dann, dass  $S$  **splittable** ist.

m	o	n	k	e	y	e	a	r	t	h	a	i	r
---	---	---	---	---	---	---	---	---	---	---	---	---	---

# Problemstellung: Splittability

## Definition

Ein **String**  $S$  der Länge  $n$  ist eine Folge von Buchstaben  $\langle S[0], \dots, S[n-1] \rangle$ . Die Teilfolge  $\langle S[a], \dots, S[b] \rangle$  bezeichnen wir auch mit  $S[a, b] = S[a, b+1) = S(a-1, b] = S(a-1, b+1)$ .

0	1	2	3	4	5	6	7	8	9	10	11	12	13	14	15	16
E	i	n	B	e	i	s	p	i	e	l	S	t	r	i	n	g

$S[3, 11)$

## Problem: Splittability

Gegeben ein String  $S$ , gibt es Trennstellen  $0 = s_0 < \dots < s_k = n$ , sodass  $S[s_{i-1}, s_i)$  für alle  $i \in [1, k]$  ein gültiges Wort ist? Wir sagen dann, dass  $S$  **splittable** ist.

m	o	n	k	e	y	e	a	r	t	h	a	i	r
↑					↑						↑	↑	
$s_0$					$s_1$						$s_2$	$s_3$	

# Problemstellung: Splittability

## Definition

Ein **String**  $S$  der Länge  $n$  ist eine Folge von Buchstaben  $\langle S[0], \dots, S[n-1] \rangle$ . Die Teilfolge  $\langle S[a], \dots, S[b] \rangle$  bezeichnen wir auch mit  $S[a, b] = S[a, b+1) = S(a-1, b] = S(a-1, b+1)$ .

0	1	2	3	4	5	6	7	8	9	10	11	12	13	14	15	16
E	i	n	B	e	i	s	p	i	e	l	S	t	r	i	n	g

$S[3, 11)$

## Problem: Splittability

Gegeben ein String  $S$ , gibt es Trennstellen  $0 = s_0 < \dots < s_k = n$ , sodass  $S[s_{i-1}, s_i)$  für alle  $i \in [1, k]$  ein gültiges Wort ist? Wir sagen dann, dass  $S$  **splittable** ist.

m	o	n	k	e	y	e	a	r	t	h	a	i	r
↑				↑			↑		↑			↑	
$s_0$				$s_1$			$s_2$		$s_3$			$s_4$	

# Teilprobleme und rekursive Definition

## Problem: **Splittability**

Gegeben ein String  $S$ , gibt es Trennstellen  $0 = s_0 < \dots < s_k = n$ , sodass  $S[s_{i-1}, s_i)$  für alle  $i \in [1, k]$  ein gültiges Wort ist? Wir sagen dann, dass  $S$  **splittable** ist.

# Teilprobleme und rekursive Definition

## Problem: Splittability

Gegeben ein String  $S$ , gibt es Trennstellen  $0 = s_0 < \dots < s_k = n$ , sodass  $S[s_{i-1}, s_i)$  für alle  $i \in [1, k]$  ein gültiges Wort ist? Wir sagen dann, dass  $S$  **splittable** ist.

## Teilprobleme

- für  $i \in [0, n]$ : Ist  $S[0, i)$  splittable?

0	1	2	3	4	5	6	7	8	9	10	11	12	13
m	o	n	k	e	y	e	a	r	t	h	a	i	r

**Beispiel:**  $S[0, 9)$  ist splittable

# Teilprobleme und rekursive Definition

## Problem: Splittability

Gegeben ein String  $S$ , gibt es Trennstellen  $0 = s_0 < \dots < s_k = n$ , sodass  $S[s_{i-1}, s_i)$  für alle  $i \in [1, k]$  ein gültiges Wort ist? Wir sagen dann, dass  $S$  **splittable** ist.

## Teilprobleme

- für  $i \in [0, n]$ : Ist  $S[0, i)$  splittable?
- beachte: Gesamtproblem fragt ob  $S[0, n)$  splittable ist

0	1	2	3	4	5	6	7	8	9	10	11	12	13
m	o	n	k	e	y	e	a	r	t	h	a	i	r

**Beispiel:**  $S[0, 9)$  ist splittable

# Teilprobleme und rekursive Definition

## Problem: Splittability

Gegeben ein String  $S$ , gibt es Trennstellen  $0 = s_0 < \dots < s_k = n$ , sodass  $S[s_{i-1}, s_i)$  für alle  $i \in [1, k]$  ein gültiges Wort ist? Wir sagen dann, dass  $S$  **splittable** ist.

## Teilprobleme

- für  $i \in [0, n]$ : Ist  $S[0, i)$  splittable?
- beachte: Gesamtproblem fragt ob  $S[0, n)$  splittable ist

0	1	2	3	4	5	6	7	8	9	10	11	12	13
m	o	n	k	e	y	e	a	r	t	h	a	i	r

**Beispiel:**  $S[0, 9)$  ist splittable

## Rekursive Definition auf Basis der Teilprobleme

- **splittable**(0) = true



# Teilprobleme und rekursive Definition

## Problem: Splittability

Gegeben ein String  $S$ , gibt es Trennstellen  $0 = s_0 < \dots < s_k = n$ , sodass  $S[s_{i-1}, s_i)$  für alle  $i \in [1, k]$  ein gültiges Wort ist? Wir sagen dann, dass  $S$  **splittable** ist.

## Teilprobleme

- für  $i \in [0, n]$ : Ist  $S[0, i)$  splittable?
- beachte: Gesamtproblem fragt ob  $S[0, n)$  splittable ist

0	1	2	3	4	5	6	7	8	9	10	11	12	13
m	o	n	k	e	y	e	a	r	t	h	a	i	r

**Beispiel:**  $S[0, 9)$  ist splittable

## Rekursive Definition auf Basis der Teilprobleme

- **splittable**(0) = true

0	1	2	3	4	5	6	7	8	9	10	11	12	13
m	o	n	k	e	y	e	a	r	t	h	a	i	r

**Beispiel:**

**splittable**(7)  $\wedge$  **isWord**( $S[7, 10)$ ) = true  
 $\Rightarrow$  **splittable**(10) = true



# Teilprobleme und rekursive Definition

## Problem: Splittability

Gegeben ein String  $S$ , gibt es Trennstellen  $0 = s_0 < \dots < s_k = n$ , sodass  $S[s_{i-1}, s_i)$  für alle  $i \in [1, k]$  ein gültiges Wort ist? Wir sagen dann, dass  $S$  **splittable** ist.

## Teilprobleme

- für  $i \in [0, n]$ : Ist  $S[0, i)$  splittable?
- beachte: Gesamtproblem fragt ob  $S[0, n)$  splittable ist

0	1	2	3	4	5	6	7	8	9	10	11	12	13
m	o	n	k	e	y	e	a	r	t	h	a	i	r

**Beispiel:**  $S[0, 9)$  ist splittable

## Rekursive Definition auf Basis der Teilprobleme

- **splittable**(0) = true

Wie geht die rekursive Definition weiter?

0	1	2	3	4	5	6	7	8	9	10	11	12	13
m	o	n	k	e	y	e	a	r	t	h	a	i	r

**Beispiel:**

**splittable**(7)  $\wedge$  **isWord**( $S[7, 10)$ ) = true  
 $\Rightarrow$  **splittable**(10) = true

# Teilprobleme und rekursive Definition

## Problem: Splittability

Gegeben ein String  $S$ , gibt es Trennstellen  $0 = s_0 < \dots < s_k = n$ , sodass  $S[s_{i-1}, s_i)$  für alle  $i \in [1, k]$  ein gültiges Wort ist? Wir sagen dann, dass  $S$  **splittable** ist.

## Teilprobleme

- für  $i \in [0, n]$ : Ist  $S[0, i)$  splittable?
- beachte: Gesamtproblem fragt ob  $S[0, n)$  splittable ist

0	1	2	3	4	5	6	7	8	9	10	11	12	13
m	o	n	k	e	y	e	a	r	t	h	a	i	r

**Beispiel:**  $S[0, 9)$  ist splittable

## Rekursive Definition auf Basis der Teilprobleme

- **splittable**(0) = true
- **splittable**( $i$ ) =  $\exists j \in [0, i)$  **splittable**( $j$ )  $\wedge$  **isWord**( $S[j, i)$ )

0	1	2	3	4	5	6	7	8	9	10	11	12	13
m	o	n	k	e	y	e	a	r	t	h	a	i	r

**Beispiel:**

**splittable**(7)  $\wedge$  **isWord**( $S[7, 10)$ ) = true  
 $\Rightarrow$  **splittable**(10) = true

# Korrektheit

## Theorem

Der Teilstring  $S[0, i)$  ist genau dann splittable, wenn  $\text{splittable}(i) = \text{true}$ .

**Beweis:** Induktion über  $i$

- Induktionsanfang: der leere String ist splittable und  $\text{splittable}(0) = \text{true}$

## Erinnerung: Rekursive Definition von **splittable**

- $\text{splittable}(0) = \text{true}$
- $\text{splittable}(i) = \exists j \in [0, i) \text{ splittable}(j) \wedge \text{isWord}(S[j, i))$

# Korrektheit

## Theorem

Der Teilstring  $S[0, i)$  ist genau dann splittable, wenn  $\text{splittable}(i) = \text{true}$ .

**Beweis:** Induktion über  $i$

- Induktionsanfang: der leere String ist splittable und  $\text{splittable}(0) = \text{true}$
- Hinrichtung:  $S[0, i)$  splittable  $\Rightarrow \text{splittable}(i) = \text{true}$

## Erinnerung: Rekursive Definition von **splittable**

- $\text{splittable}(0) = \text{true}$
- $\text{splittable}(i) = \exists j \in [0, i) \text{ splittable}(j) \wedge \text{isWord}(S[j, i))$

# Korrektheit

## Theorem

Der Teilstring  $S[0, i)$  ist genau dann splittable, wenn **splittable**( $i$ ) = true.

## Beweis: Induktion über $i$

- Induktionsanfang: der leere String ist splittable und **splittable**(0) = true
- Hinrichtung:  $S[0, i)$  splittable  $\Rightarrow$  **splittable**( $i$ ) = true
  - betrachte Lösung  $0 = s_0 < \dots < s_k = i$

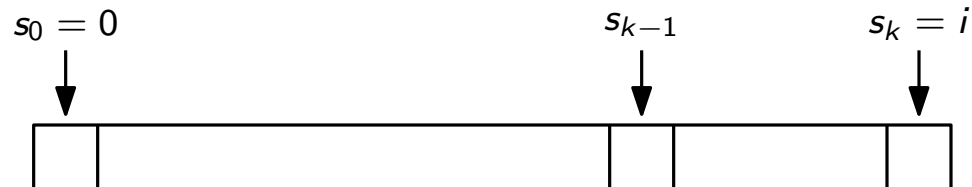

## Erinnerung: Rekursive Definition von **splittable**

- **splittable**(0) = true
- **splittable**( $i$ ) =  $\exists j \in [0, i)$  **splittable**( $j$ )  $\wedge$  **isWord**( $S[j, i)$ )

# Korrektheit

## Theorem

Der Teilstring  $S[0, i)$  ist genau dann splittable, wenn  $\text{splittable}(i) = \text{true}$ .

## Beweis: Induktion über $i$

- Induktionsanfang: der leere String ist splittable und  $\text{splittable}(0) = \text{true}$
- Hinrichtung:  $S[0, i)$  splittable  $\Rightarrow \text{splittable}(i) = \text{true}$ 
  - betrachte Lösung  $0 = s_0 < \dots < s_k = i$
  - dann ist  $S[0, s_{k-1})$  splittable und  $S[s_{k-1}, i)$  ein Wort

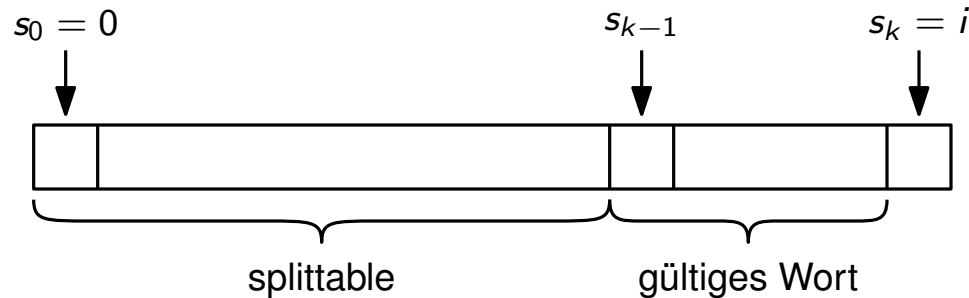

## Erinnerung: Rekursive Definition von **splittable**

- $\text{splittable}(0) = \text{true}$
- $\text{splittable}(i) = \exists j \in [0, i) \text{ splittable}(j) \wedge \text{isWord}(S[j, i))$

# Korrektheit

## Theorem

Der Teilstring  $S[0, i)$  ist genau dann splittable, wenn **splittable**( $i$ ) = true.

## Beweis: Induktion über $i$

- Induktionsanfang: der leere String ist splittable und **splittable**(0) = true
- Hinrichtung:  $S[0, i)$  splittable  $\Rightarrow$  **splittable**( $i$ ) = true
  - betrachte Lösung  $0 = s_0 < \dots < s_k = i$
  - dann ist  $S[0, s_{k-1})$  splittable und  $S[s_{k-1}, i)$  ein Wort
  - nach I.V. gilt dann **splittable**( $s_{k-1}$ ) = true (und es gilt **isWord**( $s_{k-1}, i$ ) = true)

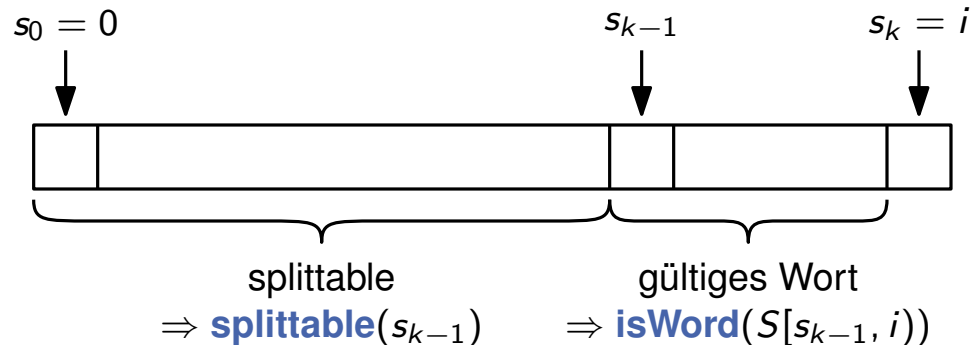

## Erinnerung: Rekursive Definition von **splittable**

- **splittable**(0) = true
- **splittable**( $i$ ) =  $\exists j \in [0, i)$  **splittable**( $j$ )  $\wedge$  **isWord**( $S[j, i)$ )



# Korrektheit

## Theorem

Der Teilstring  $S[0, i)$  ist genau dann splittable, wenn  $\text{splittable}(i) = \text{true}$ .

## Beweis: Induktion über $i$

- Induktionsanfang: der leere String ist splittable und  $\text{splittable}(0) = \text{true}$
- Rückrichtung:  $S[0, i)$  splittable  $\Leftarrow \text{splittable}(i) = \text{true}$

## Erinnerung: Rekursive Definition von **splittable**

- $\text{splittable}(0) = \text{true}$
- $\text{splittable}(i) = \exists j \in [0, i) \text{ splittable}(j) \wedge \text{isWord}(S[j, i))$

# Korrektheit

## Theorem

Der Teilstring  $S[0, i)$  ist genau dann splittable, wenn  $\text{splittable}(i) = \text{true}$ .

## Beweis: Induktion über $i$

- Induktionsanfang: der leere String ist splittable und  $\text{splittable}(0) = \text{true}$
- Rückrichtung:  $S[0, i)$  splittable  $\Leftrightarrow \text{splittable}(i) = \text{true}$ 
  - es gibt  $j$ , sodass  $\text{splittable}(j)$  und  $\text{isWord}(S[j, i))$

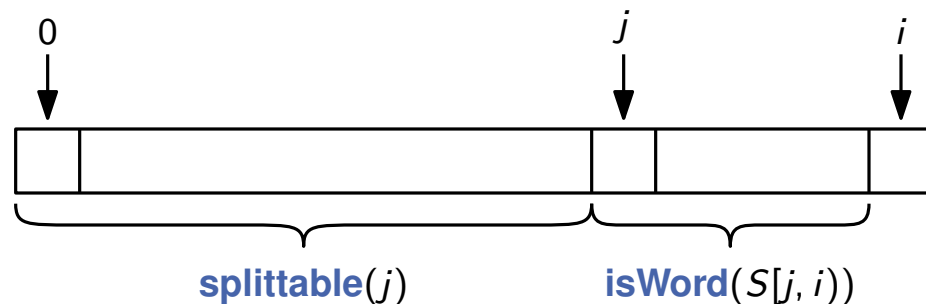

## Erinnerung: Rekursive Definition von **splittable**

- $\text{splittable}(0) = \text{true}$
- $\text{splittable}(i) = \exists j \in [0, i) \text{ splittable}(j) \wedge \text{isWord}(S[j, i))$





# Iterative Implementierung

**isSplittable**(*String S*)

```
s := Array of size  $n + 1$   
s[0] := true  
for  $i \in \{1, \dots, n\}$  do  
    s[i] = false  
    for  $j \in \{0, \dots, i - 1\}$  do  
        if s[j] and isWord(S[j, i]) then  
            s[i] := true  
return s[n]
```

**Erinnerung: Rekursive Definition von splittable**

- **splittable**(0) = true
- **splittable**(*i*) =  $\exists j \in [0, i)$  **splittable**(*j*)  $\wedge$  **isWord**(*S*[*j*, *i*])

# Iterative Implementierung

**isSplittable**(*String S*)

```

s := Array of size  $n + 1$ 
s[0] := true
for  $i \in \{1, \dots, n\}$  do
  s[i] = false
  for  $j \in \{0, \dots, i - 1\}$  do
    if s[j] and isWord(S[j, i]) then
      s[i] := true
return s[n]
  
```

m	o	n	k	e	y	e	a	r	t	h	a	i	r
---	---	---	---	---	---	---	---	---	---	---	---	---	---

**Erinnerung: Rekursive Definition von splittable**

- **splittable**(0) = true
- **splittable**(*i*) =  $\exists j \in [0, i)$  **splittable**(*j*)  $\wedge$  **isWord**(*S*[*j*, *i*])

# Iterative Implementierung

**isSplittable**(*String S*)

```

s := Array of size n + 1
s[0] := true
for i ∈ {1, ..., n} do
  s[i] = false
  for j ∈ {0, ..., i - 1} do
    if s[j] and isWord(S[j, i]) then
      s[i] := true
return s[n]
  
```

m	o	n	k	e	y	e	a	r	t	h	a	i	r
---	---	---	---	---	---	---	---	---	---	---	---	---	---

s: 

t													
---	--	--	--	--	--	--	--	--	--	--	--	--	--

**Erinnerung: Rekursive Definition von splittable**

- **splittable**(0) = true
- **splittable**(i) =  $\exists j \in [0, i)$  **splittable**(j)  $\wedge$  **isWord**(S[j, i])

# Iterative Implementierung

**isSplittable**(*String S*)

```

s := Array of size n + 1
s[0] := true
for i ∈ {1, ..., n} do
  s[i] = false
  for j ∈ {0, ..., i - 1} do
    if s[j] and isWord(S[j, i]) then
      s[i] := true
return s[n]
  
```

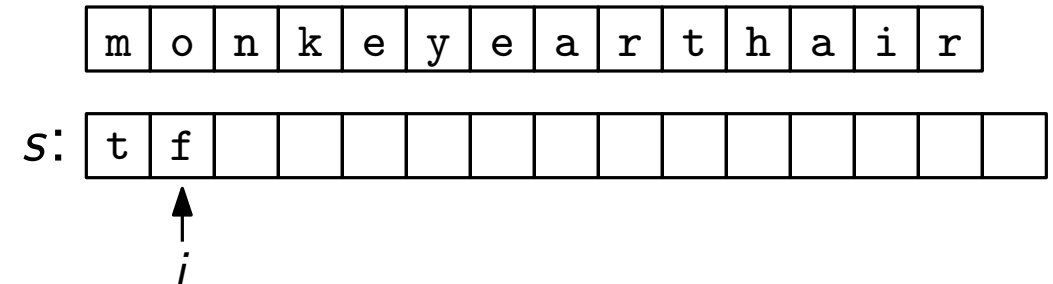

**Erinnerung: Rekursive Definition von splittable**

- **splittable**(0) = true
- **splittable**(i) =  $\exists j \in [0, i)$  **splittable**(j)  $\wedge$  **isWord**(S[j, i])



# Iterative Implementierung

**isSplittable**(*String S*)

```

s := Array of size  $n + 1$ 
s[0] := true
for  $i \in \{1, \dots, n\}$  do
  s[i] = false
  for  $j \in \{0, \dots, i - 1\}$  do
    if s[j] and isWord(S[j, i]) then
      s[i] := true
return s[n]
  
```

**isWord?**

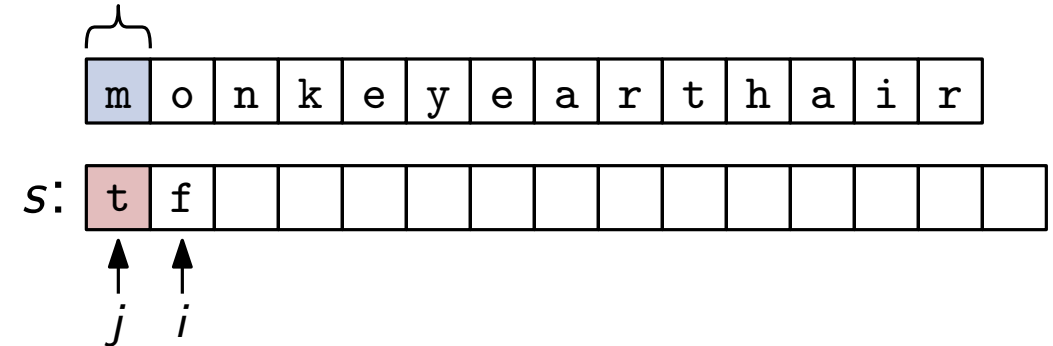

**Erinnerung: Rekursive Definition von splittable**

- **splittable**(0) = true
- **splittable**(*i*) =  $\exists j \in [0, i)$  **splittable**(*j*)  $\wedge$  **isWord**(*S*[*j*, *i*])

# Iterative Implementierung

**isSplittable**(*String S*)

```

s := Array of size n + 1
s[0] := true
for i ∈ {1, ..., n} do
  s[i] = false
  for j ∈ {0, ..., i - 1} do
    if s[j] and isWord(S[j, i]) then
      s[i] := true
return s[n]
  
```

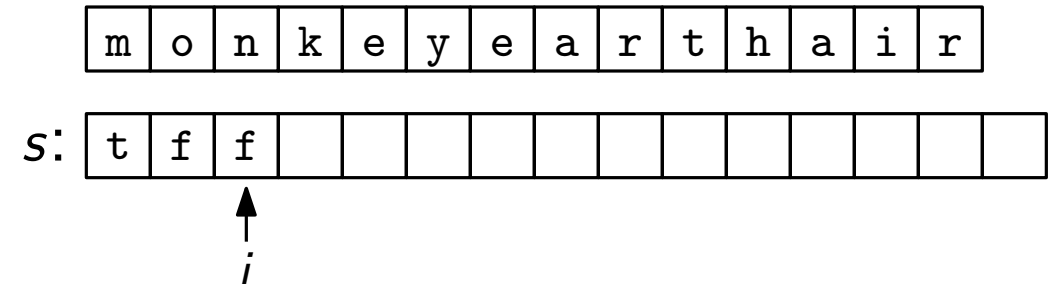

**Erinnerung: Rekursive Definition von splittable**

- **splittable**(0) = true
- **splittable**(i) =  $\exists j \in [0, i)$  **splittable**(j)  $\wedge$  **isWord**(S[j, i])

# Iterative Implementierung

**isSplittable**(String  $S$ )

```

s := Array of size n + 1
s[0] := true
for i ∈ {1, ..., n} do
  s[i] = false
  for j ∈ {0, ..., i - 1} do
    if s[j] and isWord(S[j, i]) then
      s[i] := true
return s[n]
  
```

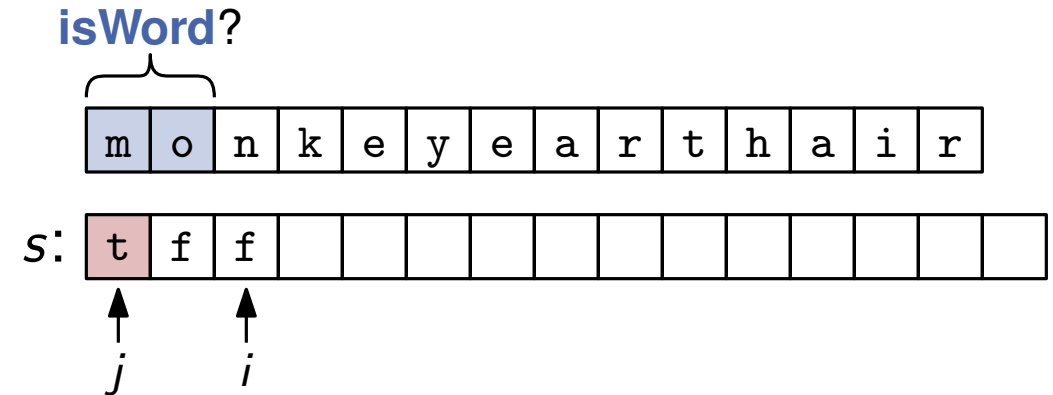

**Erinnerung: Rekursive Definition von splittable**

- **splittable**(0) = true
- **splittable**(i) =  $\exists j \in [0, i)$  **splittable**(j)  $\wedge$  **isWord**(S[j, i])

# Iterative Implementierung

**isSplittable**(*String S*)

```

s := Array of size n + 1
s[0] := true
for i ∈ {1, ..., n} do
  s[i] = false
  for j ∈ {0, ..., i - 1} do
    if s[j] and isWord(S[j, i]) then
      s[i] := true
return s[n]
  
```

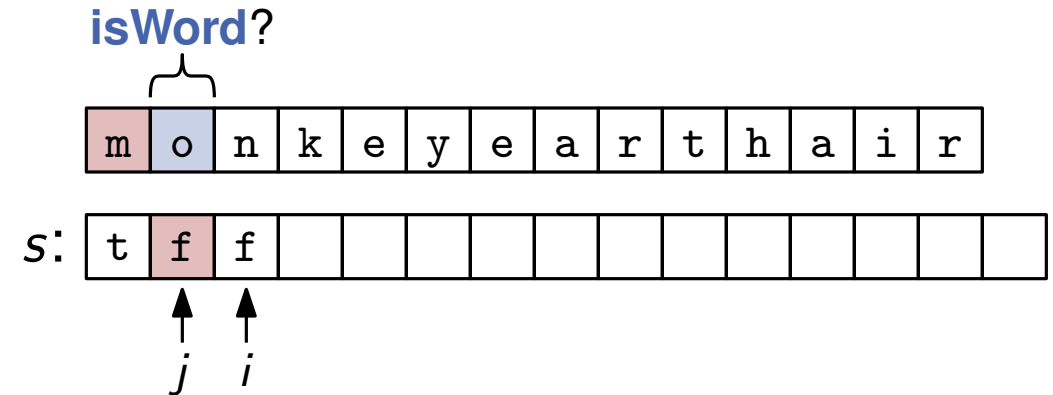

**Erinnerung: Rekursive Definition von splittable**

- **splittable**(0) = true
- **splittable**(i) =  $\exists j \in [0, i) \text{ splittable}(j) \wedge \text{isWord}(S[j, i])$

# Iterative Implementierung

**isSplittable**(*String S*)

```

s := Array of size  $n + 1$ 
s[0] := true
for  $i \in \{1, \dots, n\}$  do
  s[i] = false
  for  $j \in \{0, \dots, i - 1\}$  do
    if s[j] and isWord(S[j, i]) then
      s[i] := true
return s[n]
  
```

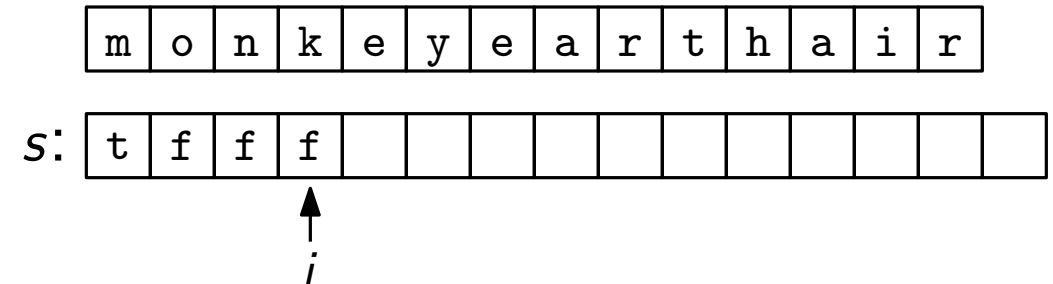

**Erinnerung: Rekursive Definition von splittable**

- **splittable**(0) = true
- **splittable**(*i*) =  $\exists j \in [0, i)$  **splittable**(*j*)  $\wedge$  **isWord**(*S*[*j*, *i*])

# Iterative Implementierung

**isSplittable**(*String S*)

$s := \text{Array of size } n + 1$

$s[0] := \text{true}$

**for**  $i \in \{1, \dots, n\}$  **do**

$s[i] = \text{false}$

**for**  $j \in \{0, \dots, i - 1\}$  **do**

**if**  $s[j]$  **and** **isWord**( $S[j, i]$ ) **then**

$s[i] := \text{true}$

**return**  $s[n]$

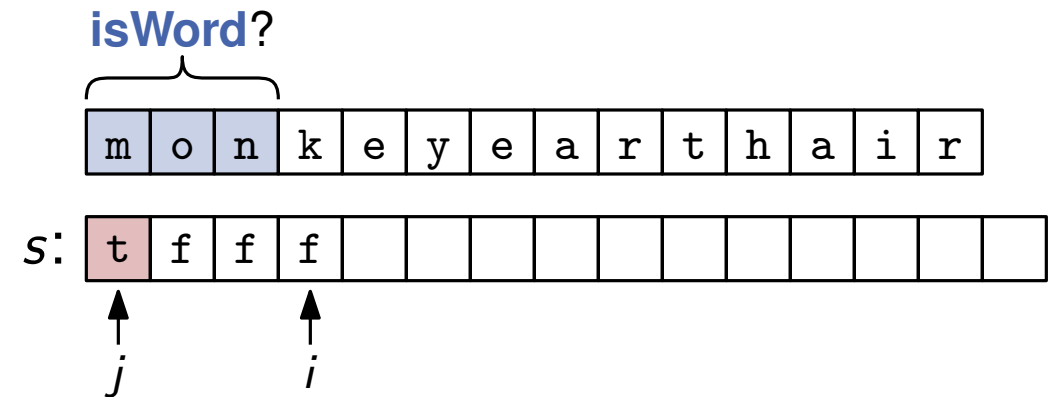

**Erinnerung: Rekursive Definition von splittable**

- **splittable**(0) = true
- **splittable**( $i$ ) =  $\exists j \in [0, i)$  **splittable**( $j$ )  $\wedge$  **isWord**( $S[j, i]$ )

# Iterative Implementierung

**isSplittable**(String  $S$ )

$s :=$  Array of size  $n + 1$

$s[0] :=$  true

**for**  $i \in \{1, \dots, n\}$  **do**

$s[i] =$  false

**for**  $j \in \{0, \dots, i - 1\}$  **do**

**if**  $s[j]$  **and** **isWord**( $S[j, i]$ ) **then**

$s[i] :=$  true

**return**  $s[n]$

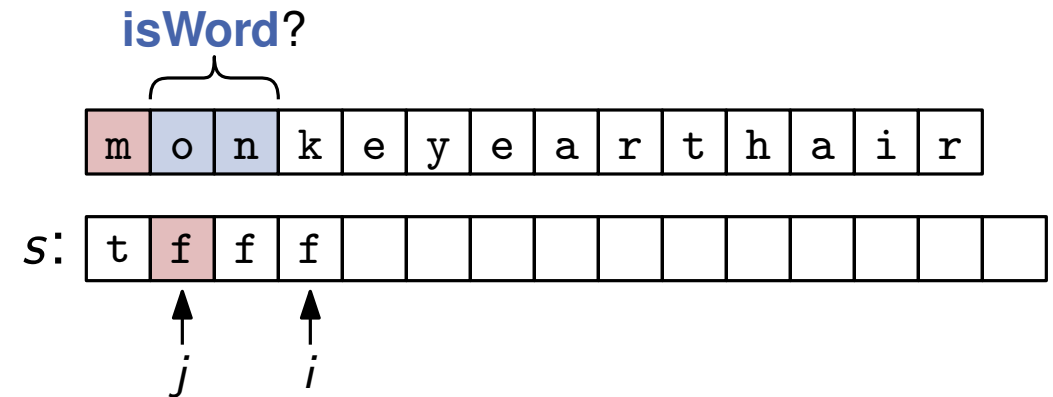

**Erinnerung: Rekursive Definition von splittable**

- **splittable**(0) = true
- **splittable**( $i$ ) =  $\exists j \in [0, i)$  **splittable**( $j$ )  $\wedge$  **isWord**( $S[j, i]$ )

# Iterative Implementierung

**isSplittable**(*String S*)

```

s := Array of size  $n + 1$ 
s[0] := true
for  $i \in \{1, \dots, n\}$  do
  s[i] = false
  for  $j \in \{0, \dots, i - 1\}$  do
    if s[j] and isWord(S[j, i]) then
      s[i] := true
return s[n]
  
```

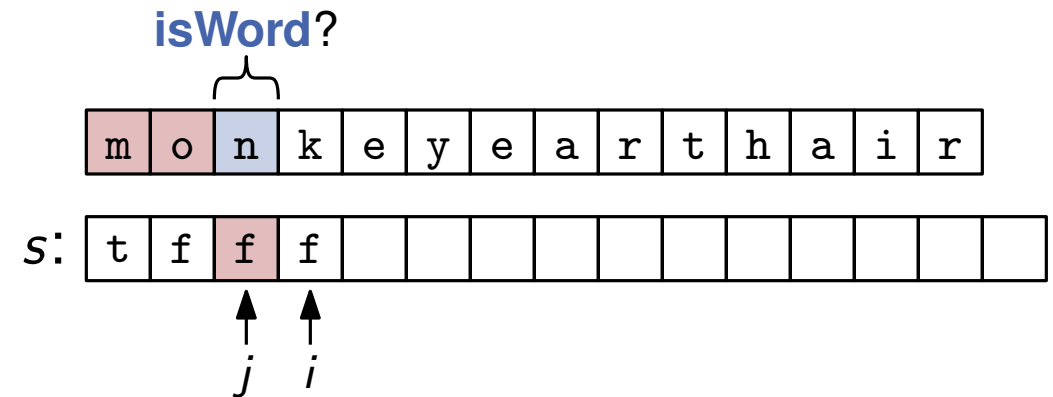

**Erinnerung: Rekursive Definition von splittable**

- **splittable**(0) = true
- **splittable**(*i*) =  $\exists j \in [0, i)$  **splittable**(*j*)  $\wedge$  **isWord**(*S*[*j*, *i*])



# Iterative Implementierung

**isSplittable**(*String S*)

```

s := Array of size n + 1
s[0] := true
for i ∈ {1, ..., n} do
  s[i] = false
  for j ∈ {0, ..., i - 1} do
    if s[j] and isWord(S[j, i]) then
      s[i] := true
return s[n]
  
```

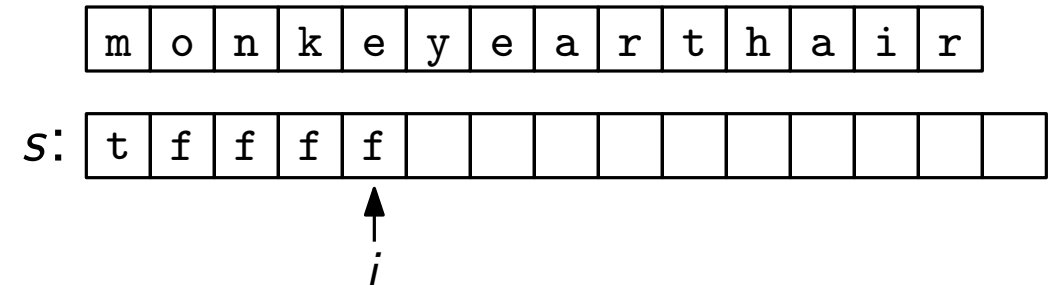

**Erinnerung: Rekursive Definition von splittable**

- **splittable**(0) = true
- **splittable**(i) =  $\exists j \in [0, i)$  **splittable**(j)  $\wedge$  **isWord**(S[j, i])

# Iterative Implementierung

**isSplittable**(*String S*)

$s := \text{Array of size } n + 1$

$s[0] := \text{true}$

**for**  $i \in \{1, \dots, n\}$  **do**

$s[i] = \text{false}$

**for**  $j \in \{0, \dots, i - 1\}$  **do**

**if**  $s[j]$  **and** **isWord**( $S[j, i]$ ) **then**

$s[i] := \text{true}$

**return**  $s[n]$

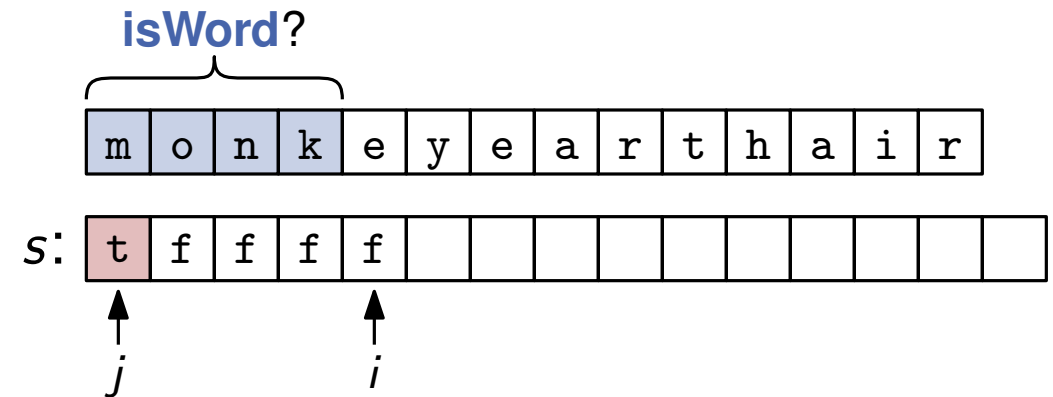

**Erinnerung: Rekursive Definition von splittable**

- **splittable**(0) = true
- **splittable**( $i$ ) =  $\exists j \in [0, i)$  **splittable**( $j$ )  $\wedge$  **isWord**( $S[j, i]$ )

# Iterative Implementierung

**isSplittable**(*String S*)

```

s := Array of size n + 1
s[0] := true
for i ∈ {1, ..., n} do
  s[i] = false
  for j ∈ {0, ..., i - 1} do
    if s[j] and isWord(S[j, i]) then
      s[i] := true
return s[n]
  
```

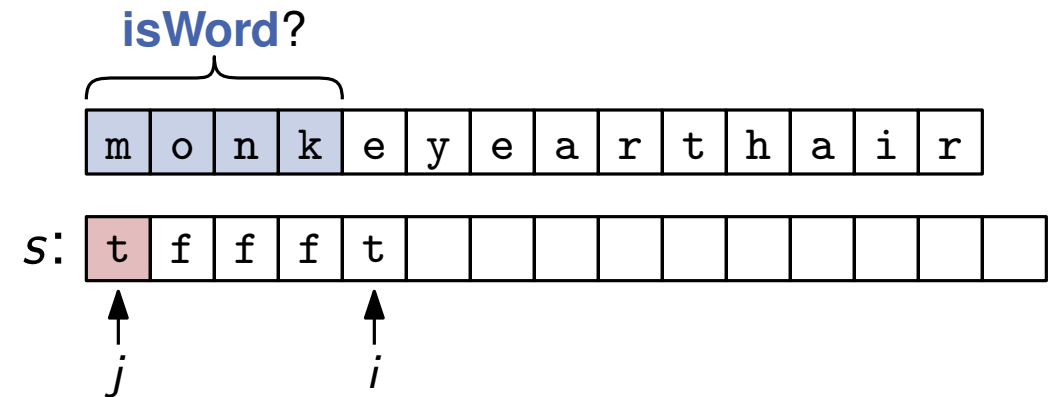

**Erinnerung: Rekursive Definition von splittable**

- `splittable(0) = true`
- `splittable(i) = ∃j ∈ [0, i) splittable(j) ∧ isWord(S[j, i])`

# Iterative Implementierung

**isSplittable**(*String S*)

$s := \text{Array of size } n + 1$

$s[0] := \text{true}$

**for**  $i \in \{1, \dots, n\}$  **do**

$s[i] = \text{false}$

**for**  $j \in \{0, \dots, i - 1\}$  **do**

**if**  $s[j]$  **and** **isWord**( $S[j, i]$ ) **then**

$s[i] := \text{true}$

**return**  $s[n]$

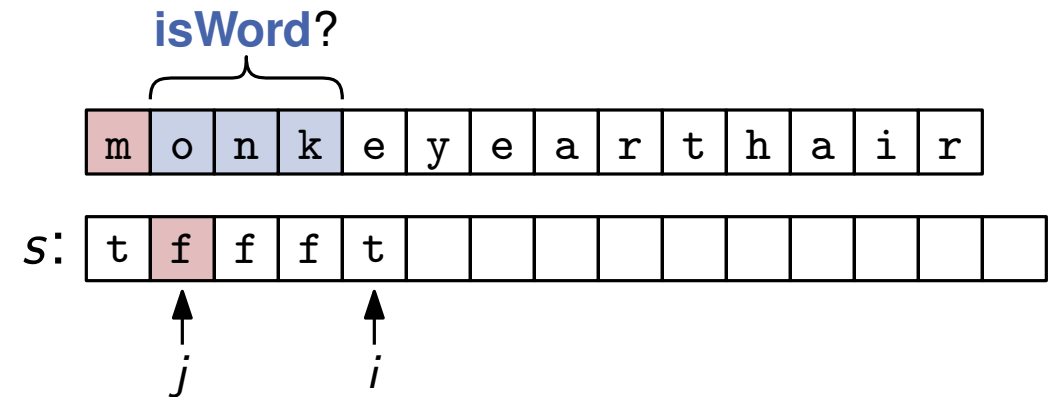

**Erinnerung: Rekursive Definition von splittable**

- **splittable**(0) = true
- **splittable**( $i$ ) =  $\exists j \in [0, i)$  **splittable**( $j$ )  $\wedge$  **isWord**( $S[j, i]$ )

# Iterative Implementierung

**isSplittable**(String  $S$ )

$s :=$  Array of size  $n + 1$

$s[0] :=$  true

**for**  $i \in \{1, \dots, n\}$  **do**

$s[i] =$  false

**for**  $j \in \{0, \dots, i - 1\}$  **do**

**if**  $s[j]$  **and** **isWord**( $S[j, i]$ ) **then**

$s[i] :=$  true

**return**  $s[n]$

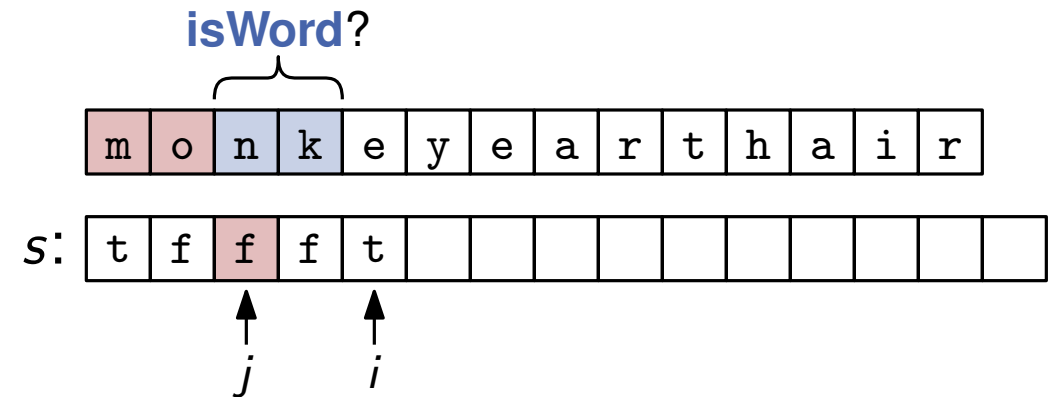

**Erinnerung: Rekursive Definition von splittable**

- **splittable**(0) = true
- **splittable**( $i$ ) =  $\exists j \in [0, i)$  **splittable**( $j$ )  $\wedge$  **isWord**( $S[j, i]$ )

# Iterative Implementierung

**isSplittable**(*String S*)

```

s := Array of size n + 1
s[0] := true
for i ∈ {1, ..., n} do
  s[i] = false
  for j ∈ {0, ..., i - 1} do
    if s[j] and isWord(S[j, i]) then
      s[i] := true
return s[n]
  
```

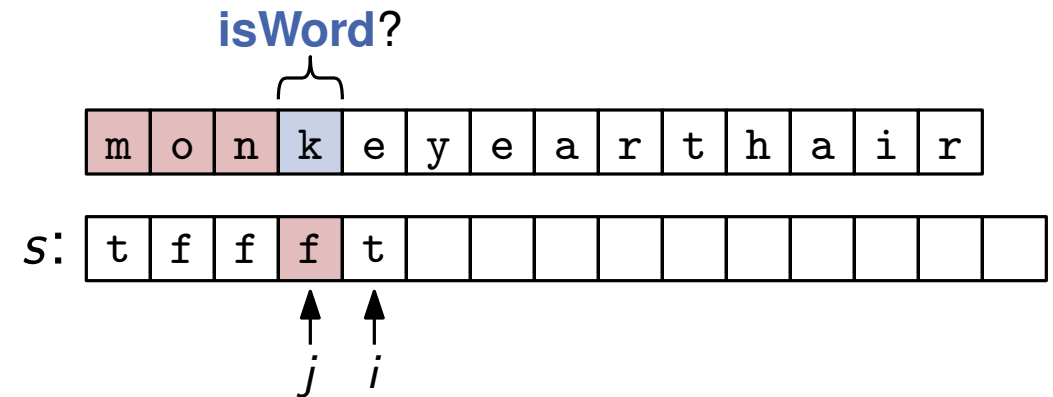

**Erinnerung: Rekursive Definition von `splittable`**

- `splittable(0) = true`
- `splittable(i) = ∃j ∈ [0, i) splittable(j) ∧ isWord(S[j, i])`

# Iterative Implementierung

**isSplittable**(*String S*)

$s := \text{Array of size } n + 1$

$s[0] := \text{true}$

**for**  $i \in \{1, \dots, n\}$  **do**

$s[i] = \text{false}$

**for**  $j \in \{0, \dots, i - 1\}$  **do**

**if**  $s[j]$  **and** **isWord**( $S[j, i]$ ) **then**

$s[i] := \text{true}$

**return**  $s[n]$

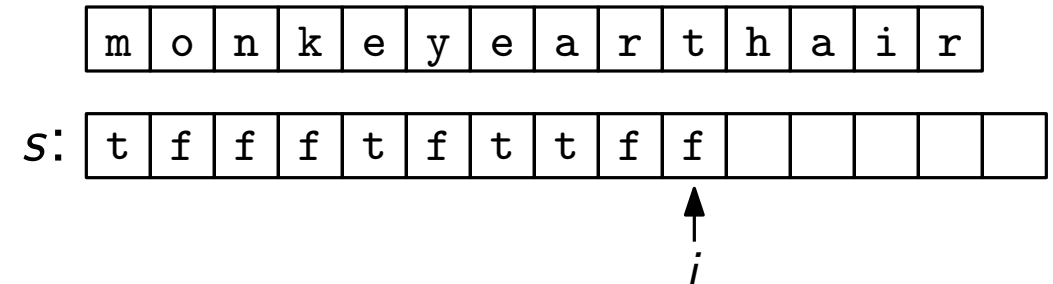

**Erinnerung: Rekursive Definition von splittable**

- **splittable**(0) = true
- **splittable**( $i$ ) =  $\exists j \in [0, i)$  **splittable**( $j$ )  $\wedge$  **isWord**( $S[j, i]$ )

# Iterative Implementierung

**isSplittable**(*String S*)

```

s := Array of size n + 1
s[0] := true
for i ∈ {1, ..., n} do
  s[i] = false
  for j ∈ {0, ..., i - 1} do
    if s[j] and isWord(S[j, i]) then
      s[i] := true
return s[n]
  
```

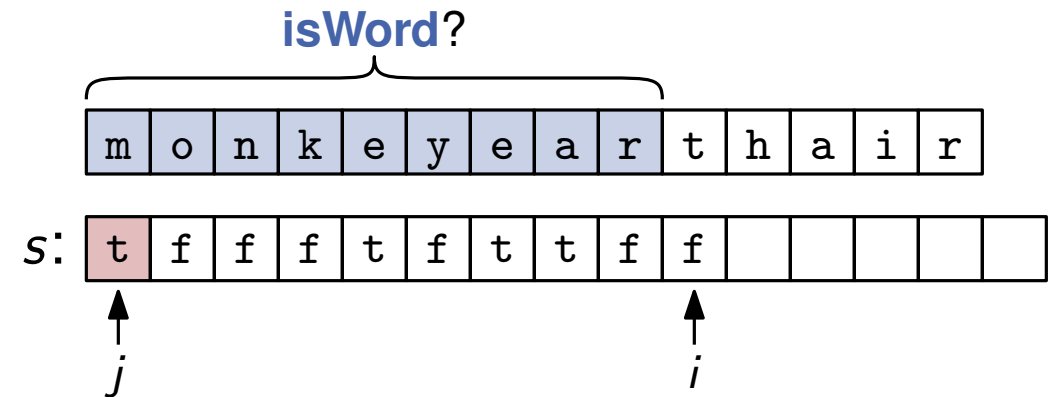

**Erinnerung: Rekursive Definition von splittable**

- `splittable(0) = true`
- `splittable(i) = ∃j ∈ [0, i) splittable(j) ∧ isWord(S[j, i])`



# Iterative Implementierung

**isSplittable**(*String S*)

$s :=$  Array of size  $n + 1$

$s[0] :=$  true

**for**  $i \in \{1, \dots, n\}$  **do**

$s[i] =$  false

**for**  $j \in \{0, \dots, i - 1\}$  **do**

**if**  $s[j]$  **and** **isWord**( $S[j, i]$ ) **then**

$s[i] :=$  true

**return**  $s[n]$

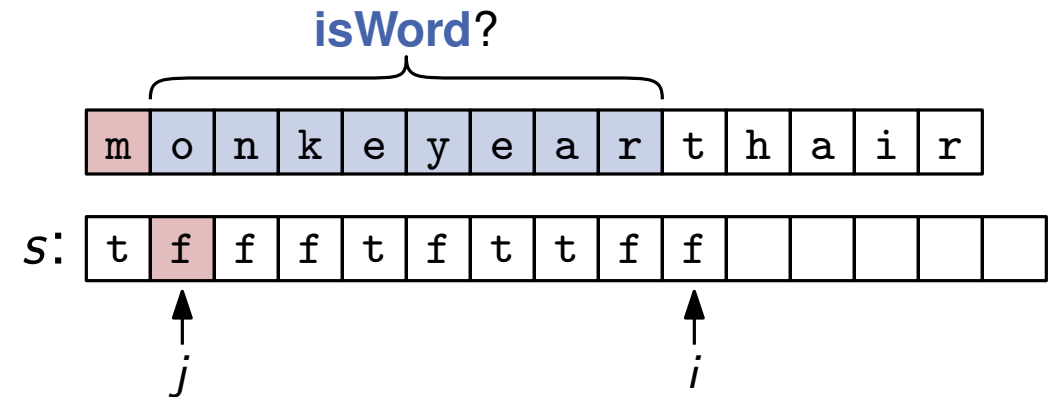

**Erinnerung: Rekursive Definition von splittable**

- **splittable**(0) = true
- **splittable**( $i$ ) =  $\exists j \in [0, i)$  **splittable**( $j$ )  $\wedge$  **isWord**( $S[j, i]$ )

# Iterative Implementierung

**isSplittable**(*String S*)

$s :=$  Array of size  $n + 1$

$s[0] :=$  true

**for**  $i \in \{1, \dots, n\}$  **do**

$s[i] =$  false

**for**  $j \in \{0, \dots, i - 1\}$  **do**

**if**  $s[j]$  **and** **isWord**( $S[j, i]$ ) **then**

$s[i] :=$  true

**return**  $s[n]$

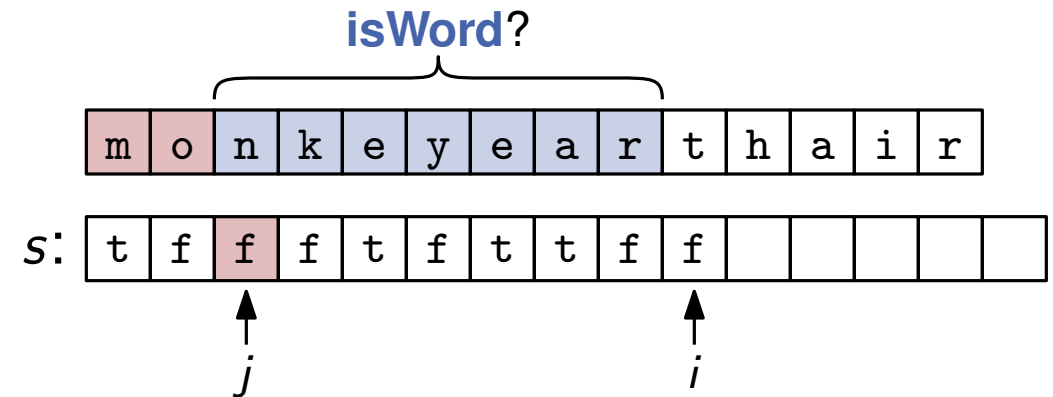

**Erinnerung: Rekursive Definition von splittable**

- **splittable**(0) = true
- **splittable**( $i$ ) =  $\exists j \in [0, i)$  **splittable**( $j$ )  $\wedge$  **isWord**( $S[j, i]$ )

# Iterative Implementierung

**isSplittable**(*String S*)

```

s := Array of size n + 1
s[0] := true
for i ∈ {1, ..., n} do
  s[i] = false
  for j ∈ {0, ..., i - 1} do
    if s[j] and isWord(S[j, i]) then
      s[i] := true
return s[n]
  
```

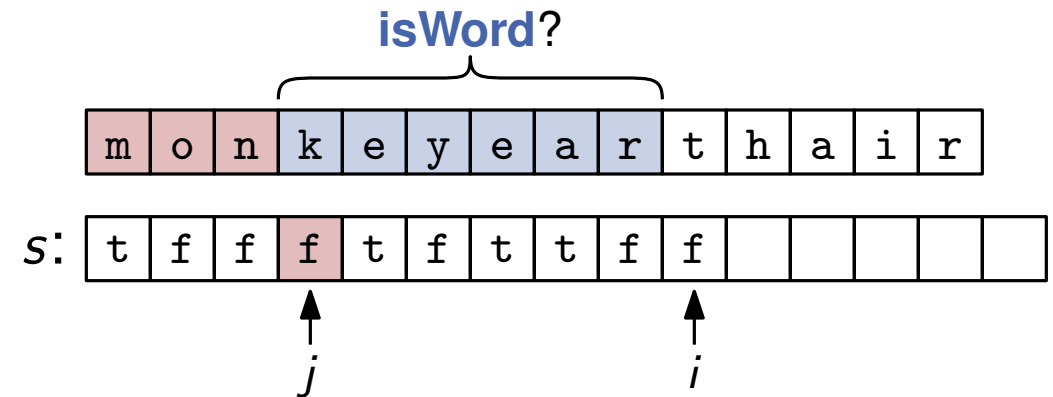

**Erinnerung: Rekursive Definition von `splittable`**

- `splittable(0) = true`
- `splittable(i) = ∃j ∈ [0, i) splittable(j) ∧ isWord(S[j, i])`

# Iterative Implementierung

**isSplittable**(*String S*)

$s := \text{Array of size } n + 1$

$s[0] := \text{true}$

**for**  $i \in \{1, \dots, n\}$  **do**

$s[i] = \text{false}$

**for**  $j \in \{0, \dots, i - 1\}$  **do**

**if**  $s[j]$  **and** **isWord**( $S[j, i]$ ) **then**

$s[i] := \text{true}$

**return**  $s[n]$

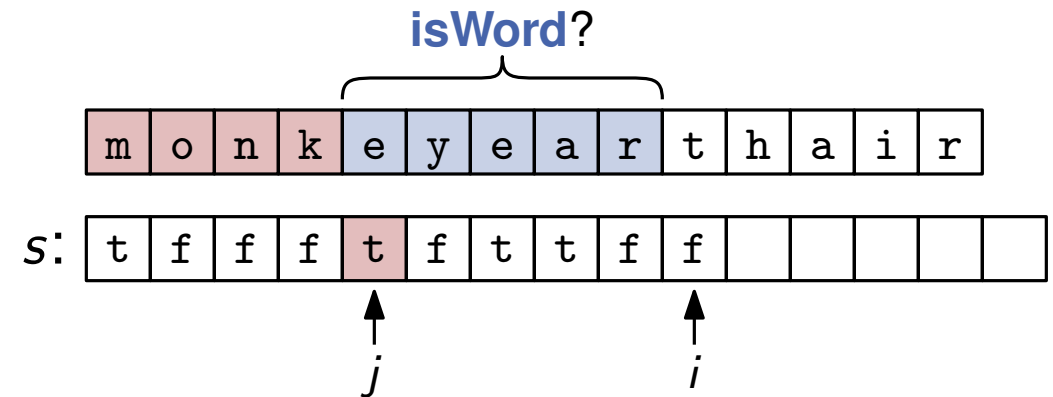

**Erinnerung: Rekursive Definition von splittable**

- **splittable**(0) = true
- **splittable**( $i$ ) =  $\exists j \in [0, i)$  **splittable**( $j$ )  $\wedge$  **isWord**( $S[j, i]$ )

# Iterative Implementierung

**isSplittable**(*String S*)

```

s := Array of size n + 1
s[0] := true
for i ∈ {1, ..., n} do
  s[i] = false
  for j ∈ {0, ..., i - 1} do
    if s[j] and isWord(S[j, i]) then
      s[i] := true
return s[n]
  
```

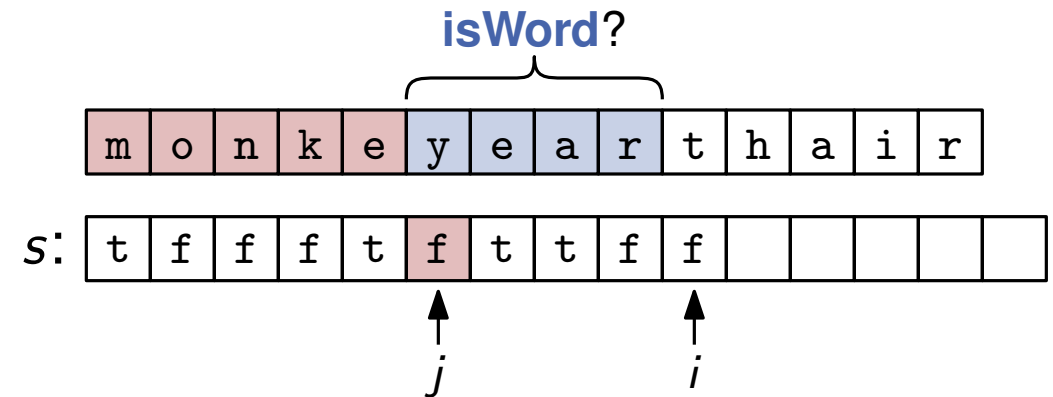

**Erinnerung: Rekursive Definition von splittable**

- **splittable**(0) = true
- **splittable**(i) =  $\exists j \in [0, i)$  **splittable**(j)  $\wedge$  **isWord**(S[j, i])

# Iterative Implementierung

**isSplittable**(*String S*)

$s := \text{Array of size } n + 1$

$s[0] := \text{true}$

**for**  $i \in \{1, \dots, n\}$  **do**

$s[i] = \text{false}$

**for**  $j \in \{0, \dots, i - 1\}$  **do**

**if**  $s[j]$  **and** **isWord**( $S[j, i]$ ) **then**

$s[i] := \text{true}$

**return**  $s[n]$

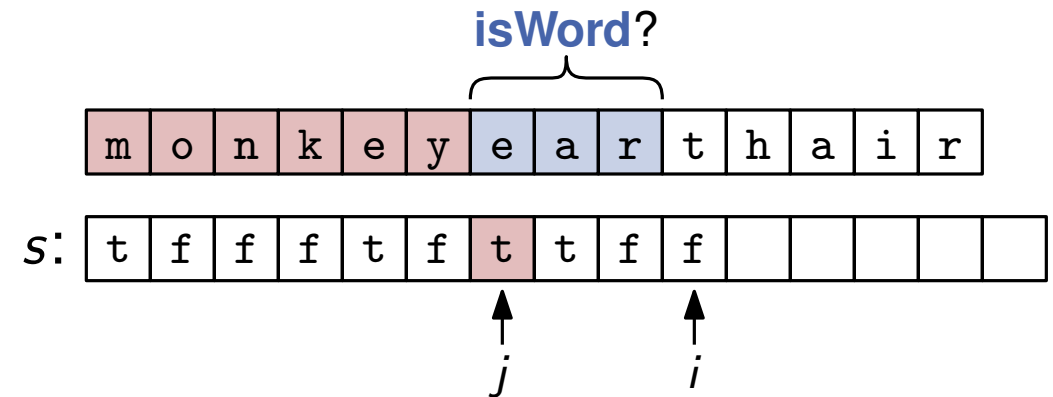

**Erinnerung: Rekursive Definition von splittable**

- **splittable**(0) = true
- **splittable**( $i$ ) =  $\exists j \in [0, i)$  **splittable**( $j$ )  $\wedge$  **isWord**( $S[j, i]$ )

# Iterative Implementierung

**isSplittable**(*String S*)

$s := \text{Array of size } n + 1$

$s[0] := \text{true}$

**for**  $i \in \{1, \dots, n\}$  **do**

$s[i] = \text{false}$

**for**  $j \in \{0, \dots, i - 1\}$  **do**

**if**  $s[j]$  **and** **isWord**( $S[j, i]$ ) **then**

$s[i] := \text{true}$

**return**  $s[n]$

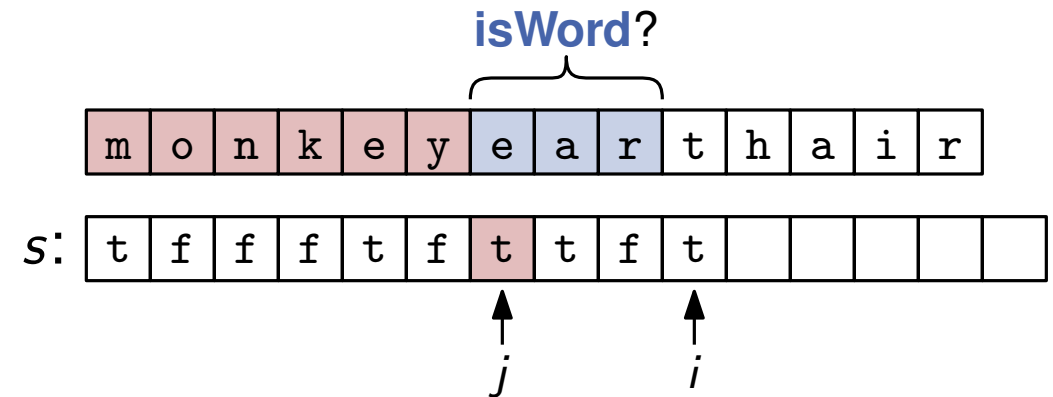

**Erinnerung: Rekursive Definition von splittable**

- **splittable**(0) = true
- **splittable**( $i$ ) =  $\exists j \in [0, i)$  **splittable**( $j$ )  $\wedge$  **isWord**( $S[j, i]$ )

# Iterative Implementierung

**isSplittable**(*String S*)

$s := \text{Array of size } n + 1$

$s[0] := \text{true}$

**for**  $i \in \{1, \dots, n\}$  **do**

$s[i] = \text{false}$

**for**  $j \in \{0, \dots, i - 1\}$  **do**

**if**  $s[j]$  **and** **isWord**( $S[j, i]$ ) **then**

$s[i] := \text{true}$

**return**  $s[n]$

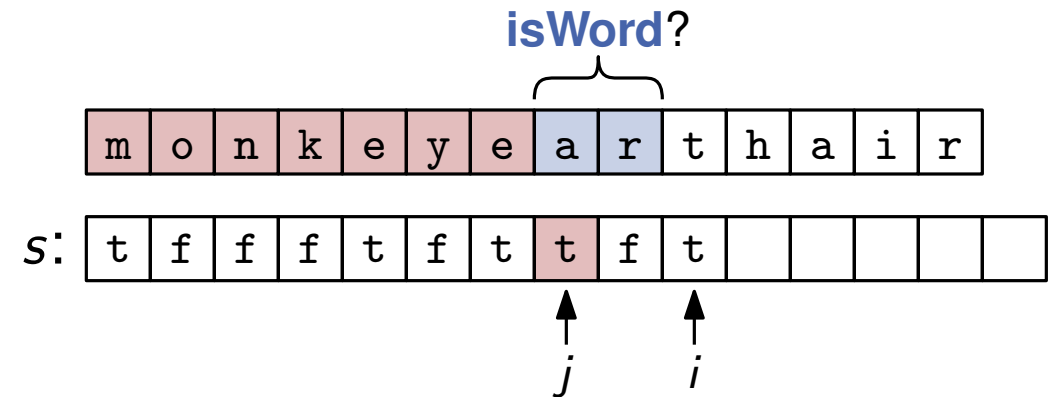

**Erinnerung: Rekursive Definition von splittable**

- **splittable**(0) = true
- **splittable**( $i$ ) =  $\exists j \in [0, i)$  **splittable**( $j$ )  $\wedge$  **isWord**( $S[j, i]$ )



# Iterative Implementierung

**isSplittable**(*String S*)

$s :=$  Array of size  $n + 1$

$s[0] :=$  true

**for**  $i \in \{1, \dots, n\}$  **do**

$s[i] =$  false

**for**  $j \in \{0, \dots, i - 1\}$  **do**

**if**  $s[j]$  **and** **isWord**( $S[j, i]$ ) **then**

$s[i] :=$  true

**return**  $s[n]$

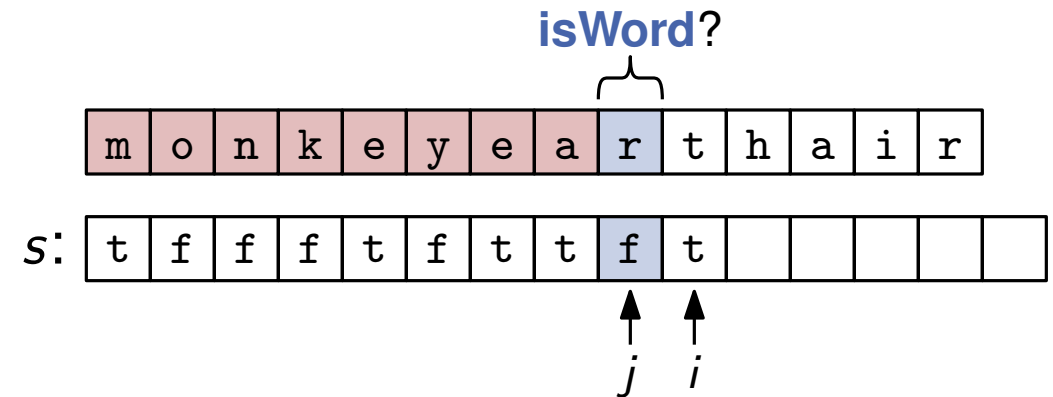

**Erinnerung: Rekursive Definition von splittable**

- **splittable**(0) = true
- **splittable**( $i$ ) =  $\exists j \in [0, i)$  **splittable**( $j$ )  $\wedge$  **isWord**( $S[j, i]$ )

# Iterative Implementierung

**isSplittable**(*String S*)

```

s := Array of size  $n + 1$ 
s[0] := true
for  $i \in \{1, \dots, n\}$  do
  s[i] = false
  for  $j \in \{0, \dots, i - 1\}$  do
    if s[j] and isWord(S[j, i]) then
      s[i] := true
return s[n]
  
```

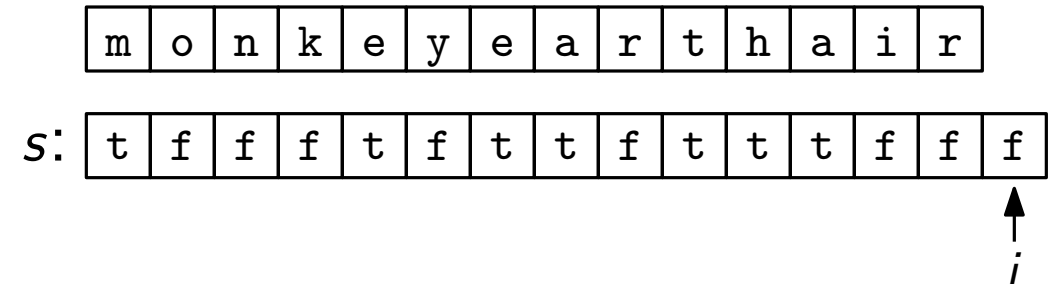

**Erinnerung: Rekursive Definition von splittable**

- **splittable**(0) = true
- **splittable**(*i*) =  $\exists j \in [0, i)$  **splittable**(*j*)  $\wedge$  **isWord**(*S*[*j*, *i*])

# Iterative Implementierung

**isSplittable**(*String S*)

```

s := Array of size n + 1
s[0] := true
for i ∈ {1, ..., n} do
  s[i] = false
  for j ∈ {0, ..., i - 1} do
    if s[j] and isWord(S[j, i]) then
      s[i] := true
return s[n]
  
```

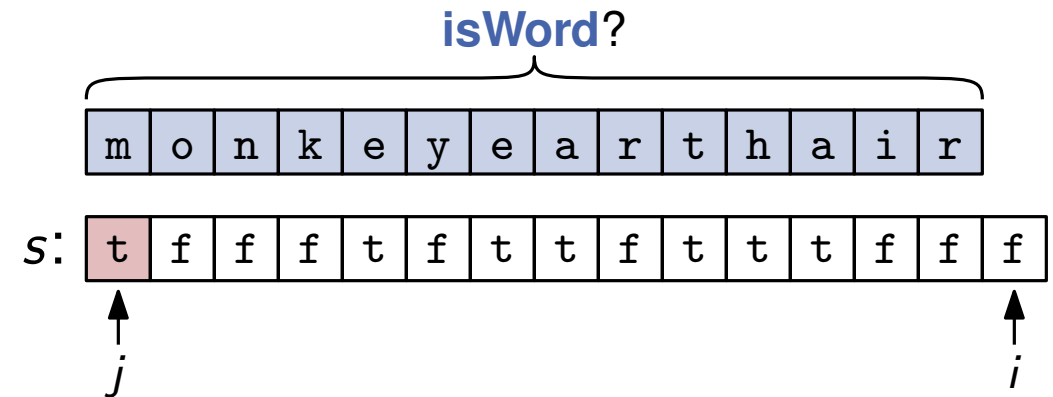

**Erinnerung: Rekursive Definition von `splittable`**

- `splittable(0) = true`
- `splittable(i) = ∃j ∈ [0, i) splittable(j) ∧ isWord(S[j, i])`

# Iterative Implementierung

**isSplittable**(*String S*)

```

s := Array of size n + 1
s[0] := true
for i ∈ {1, ..., n} do
  s[i] = false
  for j ∈ {0, ..., i - 1} do
    if s[j] and isWord(S[j, i]) then
      s[i] := true
return s[n]
  
```

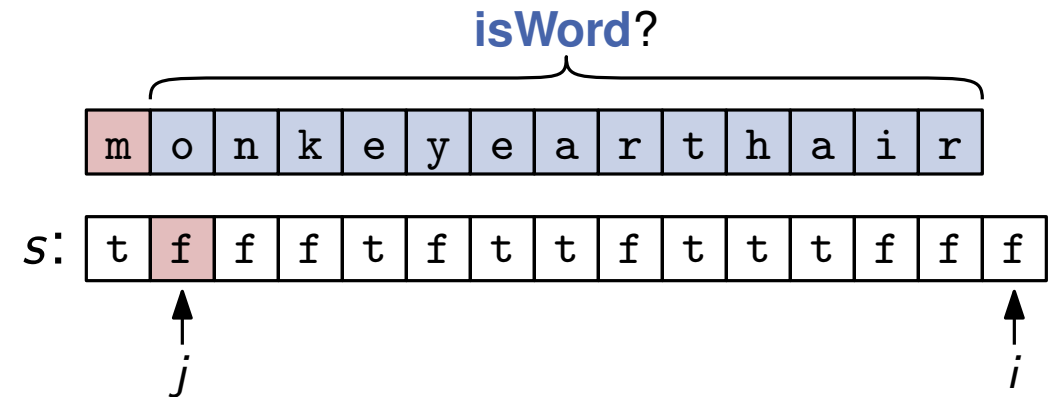

**Erinnerung: Rekursive Definition von splittable**

- `splittable(0) = true`
- `splittable(i) = ∃j ∈ [0, i) splittable(j) ∧ isWord(S[j, i])`

# Iterative Implementierung

**isSplittable**(String  $S$ )

$s :=$  Array of size  $n + 1$

$s[0] :=$  true

**for**  $i \in \{1, \dots, n\}$  **do**

$s[i] =$  false

**for**  $j \in \{0, \dots, i - 1\}$  **do**

**if**  $s[j]$  **and** **isWord**( $S[j, i]$ ) **then**

$s[i] :=$  true

**return**  $s[n]$

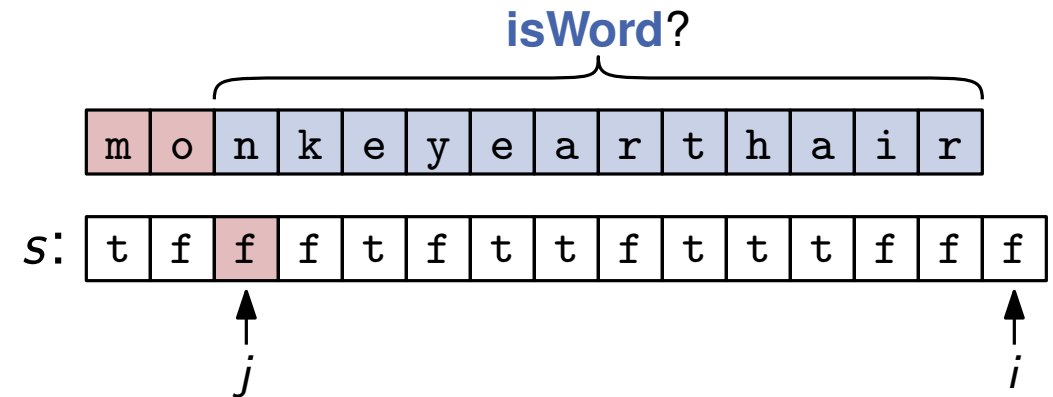

**Erinnerung: Rekursive Definition von splittable**

- **splittable**(0) = true
- **splittable**( $i$ ) =  $\exists j \in [0, i)$  **splittable**( $j$ )  $\wedge$  **isWord**( $S[j, i]$ )

# Iterative Implementierung

**isSplittable**(String  $S$ )

$s :=$  Array of size  $n + 1$

$s[0] :=$  true

**for**  $i \in \{1, \dots, n\}$  **do**

$s[i] =$  false

**for**  $j \in \{0, \dots, i - 1\}$  **do**

**if**  $s[j]$  **and** **isWord**( $S[j, i]$ ) **then**

$s[i] :=$  true

**return**  $s[n]$

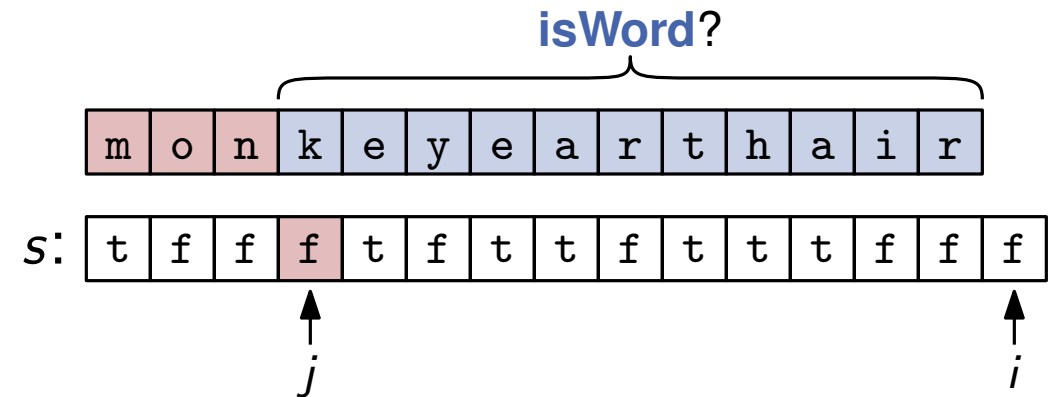

**Erinnerung: Rekursive Definition von splittable**

- **splittable**(0) = true
- **splittable**( $i$ ) =  $\exists j \in [0, i)$  **splittable**( $j$ )  $\wedge$  **isWord**( $S[j, i]$ )

# Iterative Implementierung

**isSplittable**(*String S*)

```

s := Array of size n + 1
s[0] := true
for i ∈ {1, ..., n} do
  s[i] = false
  for j ∈ {0, ..., i - 1} do
    if s[j] and isWord(S[j, i]) then
      s[i] := true
return s[n]
  
```

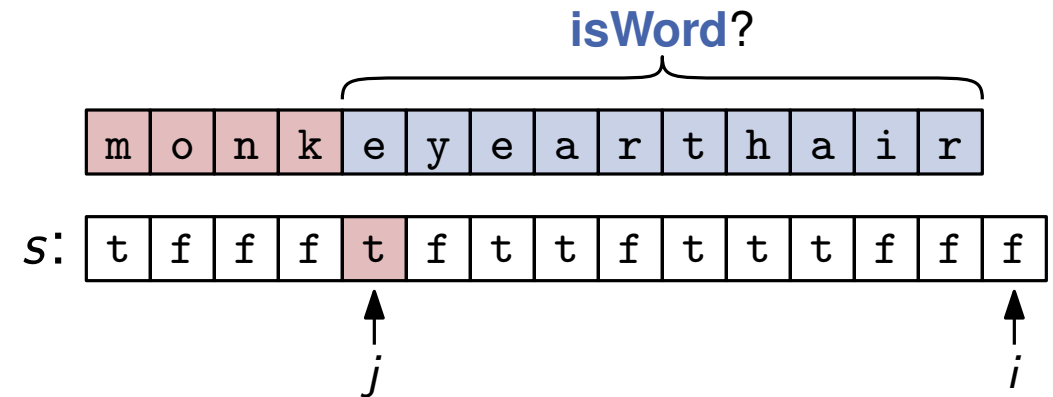

**Erinnerung: Rekursive Definition von `splittable`**

- `splittable(0) = true`
- `splittable(i) = ∃j ∈ [0, i) splittable(j) ∧ isWord(S[j, i])`

# Iterative Implementierung

**isSplittable**(*String S*)

$s := \text{Array of size } n + 1$

$s[0] := \text{true}$

**for**  $i \in \{1, \dots, n\}$  **do**

$s[i] = \text{false}$

**for**  $j \in \{0, \dots, i - 1\}$  **do**

**if**  $s[j]$  **and** **isWord**( $S[j, i]$ ) **then**

$s[i] := \text{true}$

**return**  $s[n]$

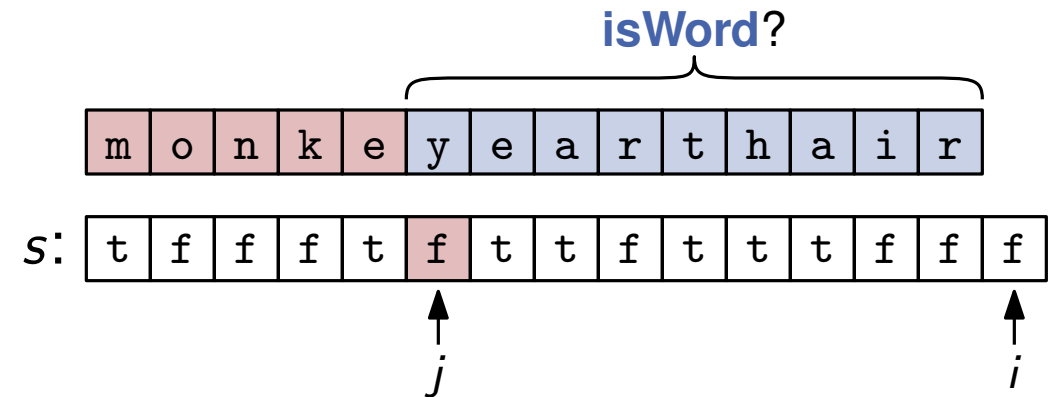

**Erinnerung: Rekursive Definition von splittable**

- **splittable**(0) = true
- **splittable**( $i$ ) =  $\exists j \in [0, i)$  **splittable**( $j$ )  $\wedge$  **isWord**( $S[j, i]$ )





# Iterative Implementierung

**isSplittable**(*String S*)

$s := \text{Array of size } n + 1$

$s[0] := \text{true}$

**for**  $i \in \{1, \dots, n\}$  **do**

$s[i] = \text{false}$

**for**  $j \in \{0, \dots, i - 1\}$  **do**

**if**  $s[j]$  **and** **isWord**( $S[j, i]$ ) **then**

$s[i] := \text{true}$

**return**  $s[n]$

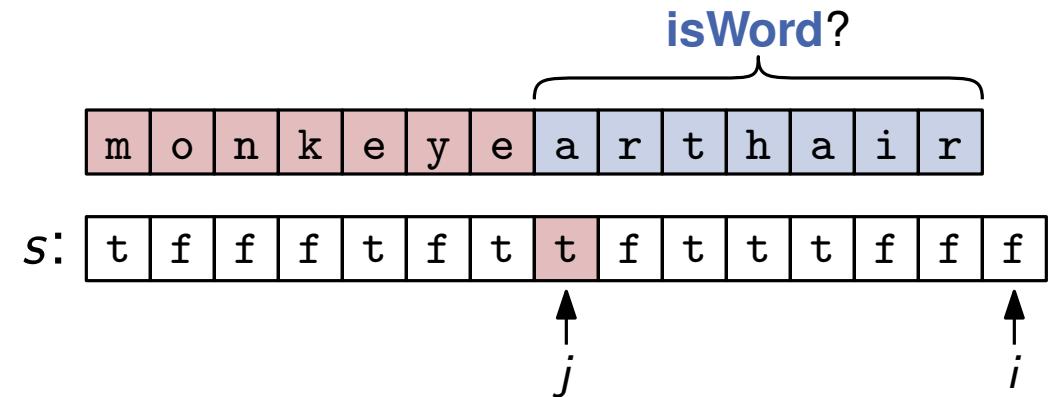

**Erinnerung: Rekursive Definition von `splittable`**

- `splittable(0) = true`
- `splittable(i) =  $\exists j \in [0, i)$  splittable(j)  $\wedge$  isWord(S[j, i])`

# Iterative Implementierung

**isSplittable**(*String S*)

$s := \text{Array of size } n + 1$

$s[0] := \text{true}$

**for**  $i \in \{1, \dots, n\}$  **do**

$s[i] = \text{false}$

**for**  $j \in \{0, \dots, i - 1\}$  **do**

**if**  $s[j]$  **and** **isWord**( $S[j, i]$ ) **then**

$s[i] := \text{true}$

**return**  $s[n]$

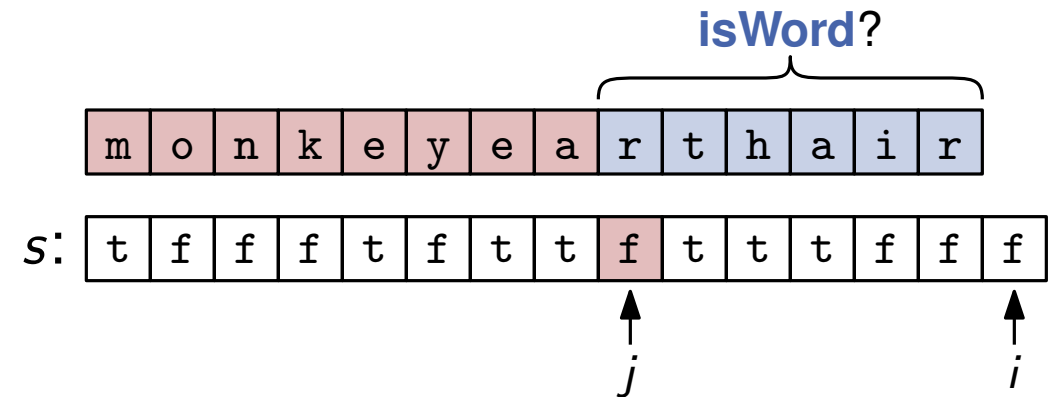

**Erinnerung: Rekursive Definition von `splittable`**

- `splittable(0) = true`
- `splittable(i) =  $\exists j \in [0, i)$  splittable(j)  $\wedge$  isWord(S[j, i])`

# Iterative Implementierung

**isSplittable**(*String S*)

$s := \text{Array of size } n + 1$

$s[0] := \text{true}$

**for**  $i \in \{1, \dots, n\}$  **do**

$s[i] = \text{false}$

**for**  $j \in \{0, \dots, i - 1\}$  **do**

**if**  $s[j]$  **and** **isWord**( $S[j, i]$ ) **then**

$s[i] := \text{true}$

**return**  $s[n]$

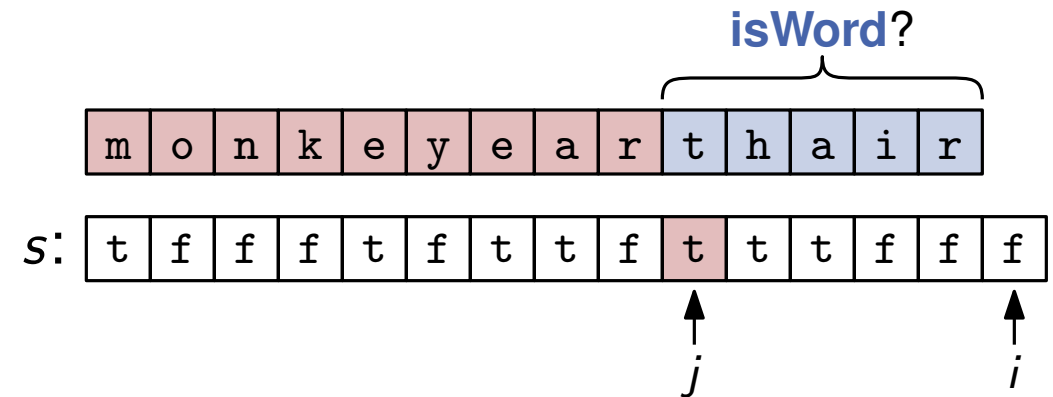

**Erinnerung: Rekursive Definition von splittable**

- **splittable**(0) = true
- **splittable**( $i$ ) =  $\exists j \in [0, i)$  **splittable**( $j$ )  $\wedge$  **isWord**( $S[j, i]$ )

# Iterative Implementierung

**isSplittable**(*String S*)

```

s := Array of size n + 1
s[0] := true
for i ∈ {1, ..., n} do
  s[i] = false
  for j ∈ {0, ..., i - 1} do
    if s[j] and isWord(S[j, i]) then
      s[i] := true
return s[n]
  
```

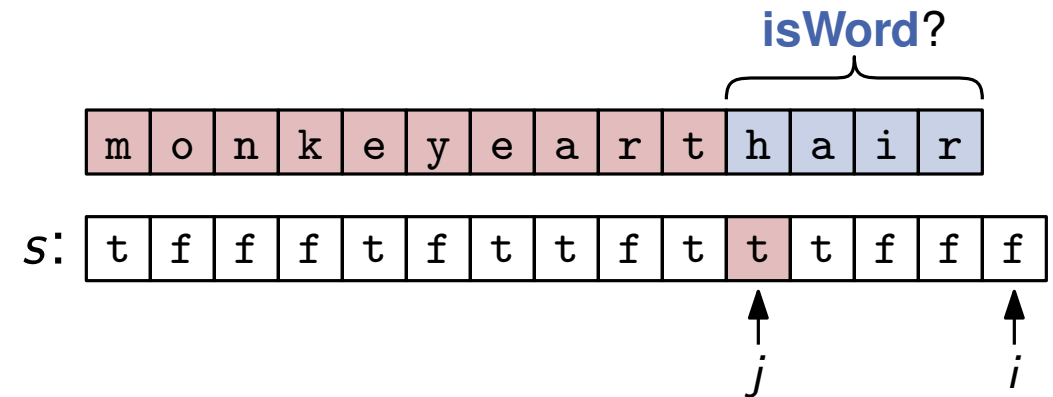

**Erinnerung: Rekursive Definition von splittable**

- `splittable(0) = true`
- `splittable(i) = ∃j ∈ [0, i) splittable(j) ∧ isWord(S[j, i])`

# Iterative Implementierung

**isSplittable**(*String S*)

```

s := Array of size n + 1
s[0] := true
for i ∈ {1, ..., n} do
  s[i] = false
  for j ∈ {0, ..., i - 1} do
    if s[j] and isWord(S[j, i]) then
      s[i] := true
return s[n]
  
```

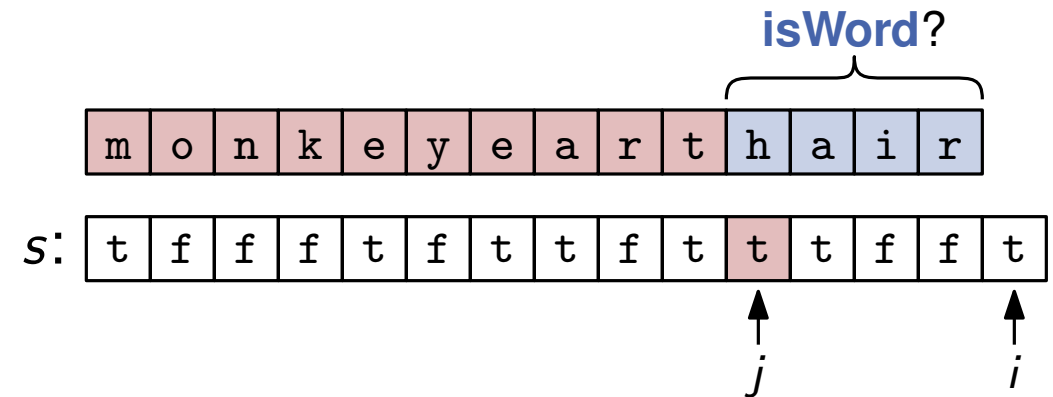

**Erinnerung: Rekursive Definition von `splittable`**

- `splittable(0) = true`
- `splittable(i) = ∃j ∈ [0, i) splittable(j) ∧ isWord(S[j, i])`



# Iterative Implementierung

**isSplittable**(*String S*)

```

s := Array of size n + 1
s[0] := true
for i ∈ {1, ..., n} do
  s[i] = false
  for j ∈ {0, ..., i - 1} do
    if s[j] and isWord(S[j, i]) then
      s[i] := true
return s[n]
  
```

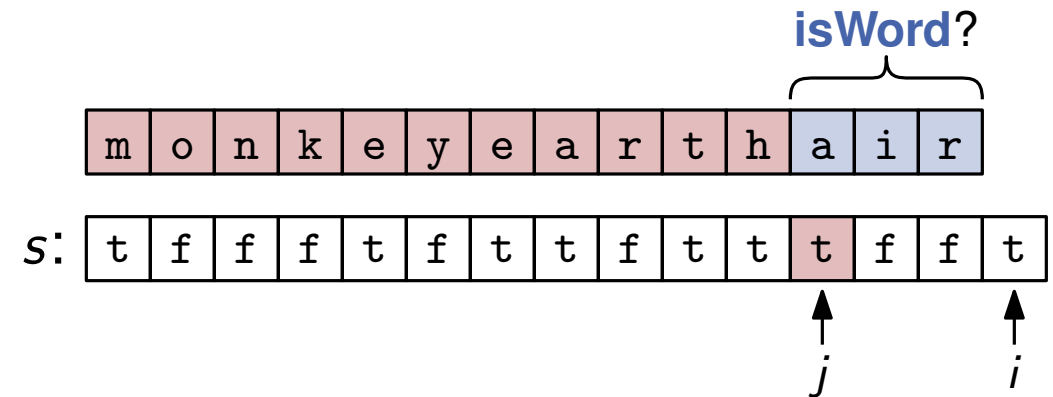

**Erinnerung: Rekursive Definition von splittable**

- `splittable(0) = true`
- `splittable(i) = ∃j ∈ [0, i) splittable(j) ∧ isWord(S[j, i])`





# Iterative Implementierung

**isSplittable**(*String S*)

```

s := Array of size n + 1
s[0] := true
for i ∈ {1, ..., n} do
  s[i] = false
  for j ∈ {0, ..., i - 1} do
    if s[j] and isWord(S[j, i]) then
      s[i] := true
return s[n]
  
```

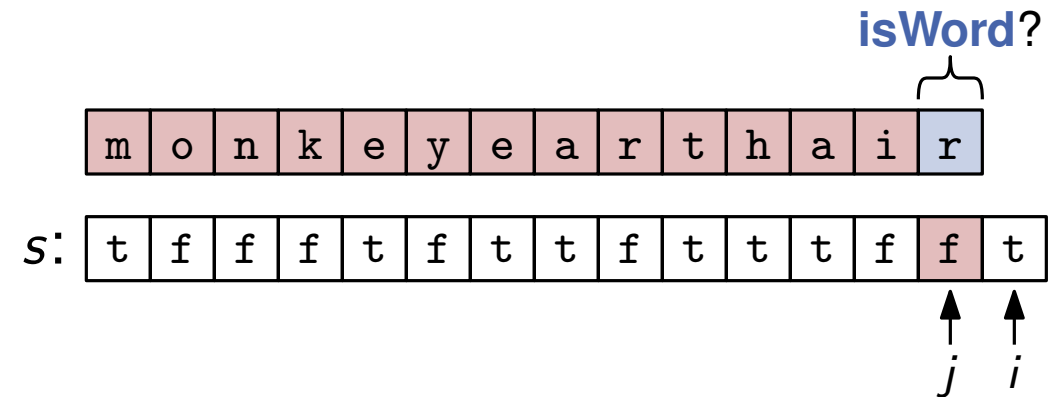

**Erinnerung: Rekursive Definition von `splittable`**

- `splittable(0) = true`
- `splittable(i) = ∃j ∈ [0, i) splittable(j) ∧ isWord(S[j, i])`

# Iterative Implementierung

**isSplittable**(*String S*)

```

s := Array of size  $n + 1$ 
s[0] := true
for  $i \in \{1, \dots, n\}$  do
  s[i] = false
  for  $j \in \{0, \dots, i - 1\}$  do
    if s[j] and isWord(S[j, i]) then
      s[i] := true
return s[n]
  
```

m	o	n	k	e	y	e	a	r	t	h	a	i	r
---	---	---	---	---	---	---	---	---	---	---	---	---	---

*s*: 

t	f	f	f	t	f	t	t	f	t	t	t	f	f	t
---	---	---	---	---	---	---	---	---	---	---	---	---	---	---

**Erinnerung: Rekursive Definition von splittable**

- **splittable**(0) = true
- **splittable**(*i*) =  $\exists j \in [0, i)$  **splittable**(*j*)  $\wedge$  **isWord**(*S*[*j*, *i*])

# Iterative Implementierung

**isSplittable**(*String S*)

```
s := Array of size n + 1
s[0] := true
for i ∈ {1, ..., n} do
  s[i] = false
  for j ∈ {0, ..., i - 1} do
    if s[j] and isWord(S[j, i]) then
      s[i] := true
return s[n]
```

**Laufzeit**

- $\Theta(n^2)$  Aufrufe von **isWord** (also: polynomiell)

**Erinnerung: Rekursive Definition von splittable**

- **splittable**(0) = true
- **splittable**(i) =  $\exists j \in [0, i)$  **splittable**(j)  $\wedge$  **isWord**(S[j, i])

# Iterative Implementierung

## isSplittable(*String S*)

```

s := Array of size n + 1
s[0] := true
for i ∈ {1, ..., n} do
  s[i] = false
  for j ∈ {0, ..., i - 1} do
    if s[j] and isWord(S[j, i]) then
      s[i] := true
return s[n]

```

## Laufzeit

- $\Theta(n^2)$  Aufrufe von **isWord** (also: polynomiell)

## Bekommen wir auch eine Lösung?

- speichere für jedes *i* wegen welchem *j* wir  $s[i] := \text{true}$  gesetzt haben

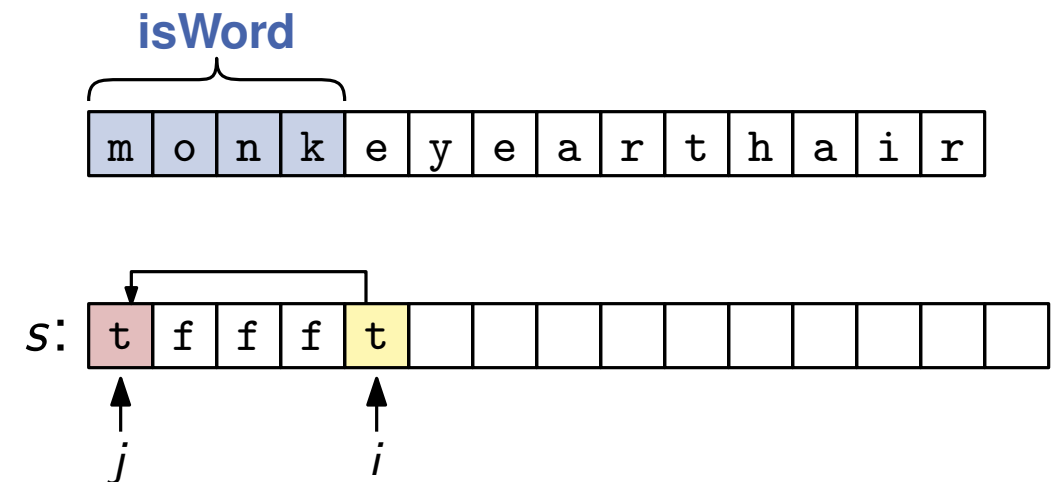

### Erinnerung: Rekursive Definition von **splittable**

- **splittable**(0) = true
- **splittable**(*i*) =  $\exists j \in [0, i)$  **splittable**(*j*)  $\wedge$  **isWord**(*S*[*j*, *i*])

# Iterative Implementierung

## isSplittable(*String S*)

```

s := Array of size n + 1
s[0] := true
for i ∈ {1, ..., n} do
  s[i] = false
  for j ∈ {0, ..., i - 1} do
    if s[j] and isWord(S[j, i]) then
      s[i] := true
return s[n]
  
```

## Laufzeit

- $\Theta(n^2)$  Aufrufe von **isWord** (also: polynomiell)

## Bekommen wir auch eine Lösung?

- speichere für jedes *i* wegen welchem *j* wir  $s[i] := \text{true}$  gesetzt haben

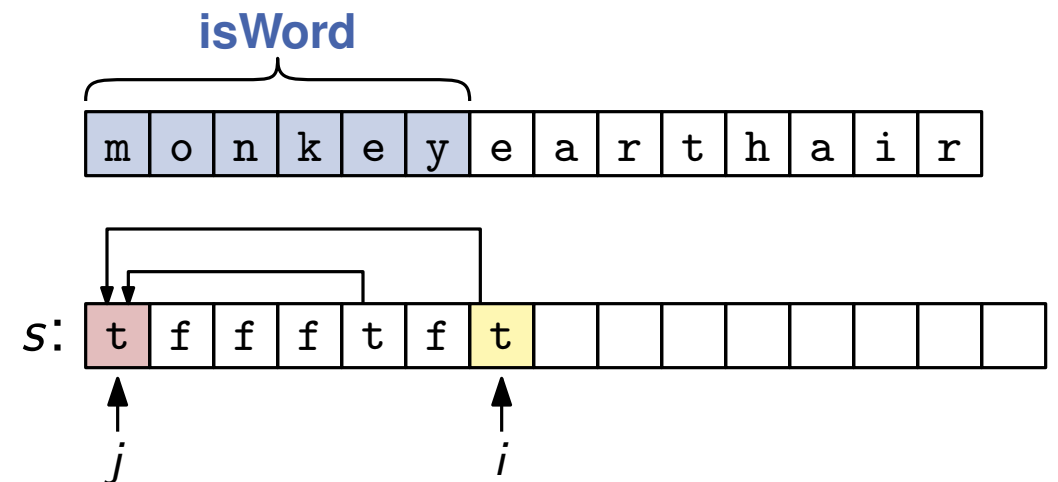

### Erinnerung: Rekursive Definition von **splittable**

- **splittable**(0) = true
- **splittable**(i) =  $\exists j \in [0, i) \text{ splittable}(j) \wedge \text{isWord}(S[j, i])$

# Iterative Implementierung

## isSplittable(*String S*)

```

s := Array of size n + 1
s[0] := true
for i ∈ {1, ..., n} do
  s[i] = false
  for j ∈ {0, ..., i - 1} do
    if s[j] and isWord(S[j, i]) then
      s[i] := true
return s[n]
  
```

## Laufzeit

- $\Theta(n^2)$  Aufrufe von **isWord** (also: polynomiell)

## Bekommen wir auch eine Lösung?

- speichere für jedes *i* wegen welchem *j* wir  $s[i] := \text{true}$  gesetzt haben

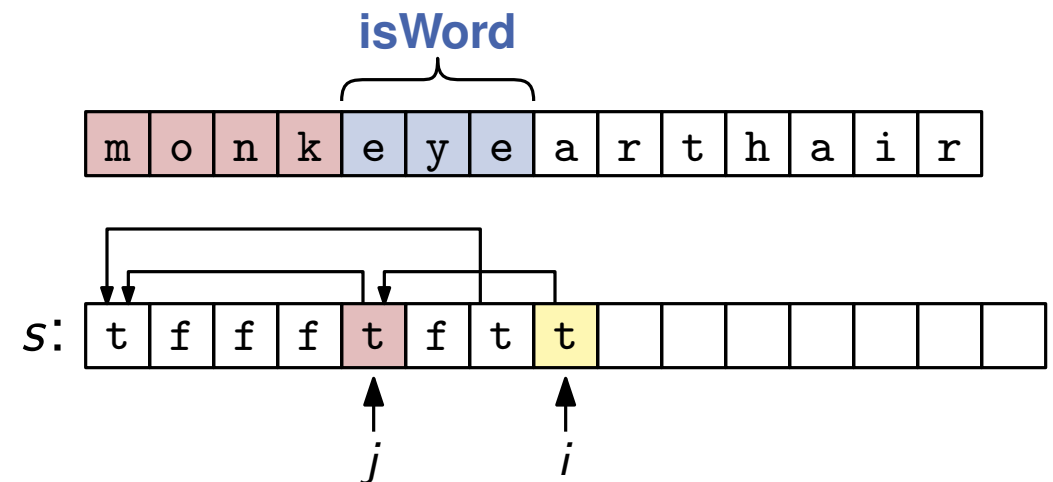

### Erinnerung: Rekursive Definition von **splittable**

- **splittable**(0) = true
- **splittable**(*i*) =  $\exists j \in [0, i) \text{ splittable}(j) \wedge \text{isWord}(S[j, i])$

# Iterative Implementierung

## isSplittable(*String S*)

```

s := Array of size n + 1
s[0] := true
for i ∈ {1, ..., n} do
  s[i] = false
  for j ∈ {0, ..., i - 1} do
    if s[j] and isWord(S[j, i]) then
      s[i] := true
return s[n]
  
```

## Laufzeit

- $\Theta(n^2)$  Aufrufe von **isWord** (also: polynomiell)

## Bekommen wir auch eine Lösung?

- speichere für jedes *i* wegen welchem *j* wir  $s[i] := \text{true}$  gesetzt haben

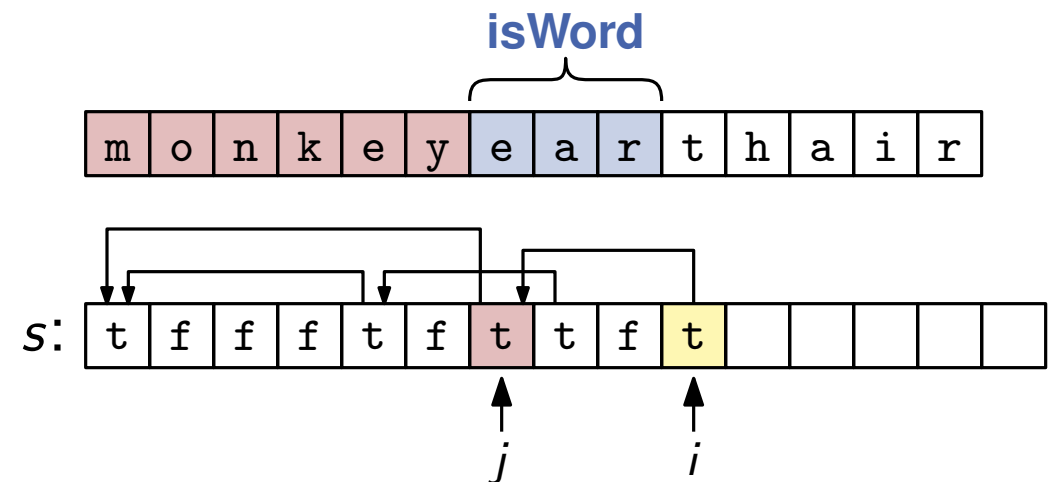

### Erinnerung: Rekursive Definition von **splittable**

- **splittable**(0) = true
- **splittable**(i) =  $\exists j \in [0, i) \text{ splittable}(j) \wedge \text{isWord}(S[j, i])$



# Iterative Implementierung

## isSplittable(*String S*)

```

s := Array of size n + 1
s[0] := true
for i ∈ {1, ..., n} do
  s[i] = false
  for j ∈ {0, ..., i - 1} do
    if s[j] and isWord(S[j, i]) then
      s[i] := true
return s[n]
  
```

## Laufzeit

- $\Theta(n^2)$  Aufrufe von **isWord** (also: polynomiell)

## Bekommen wir auch eine Lösung?

- speichere für jedes *i* wegen welchem *j* wir  $s[i] := \text{true}$  gesetzt haben

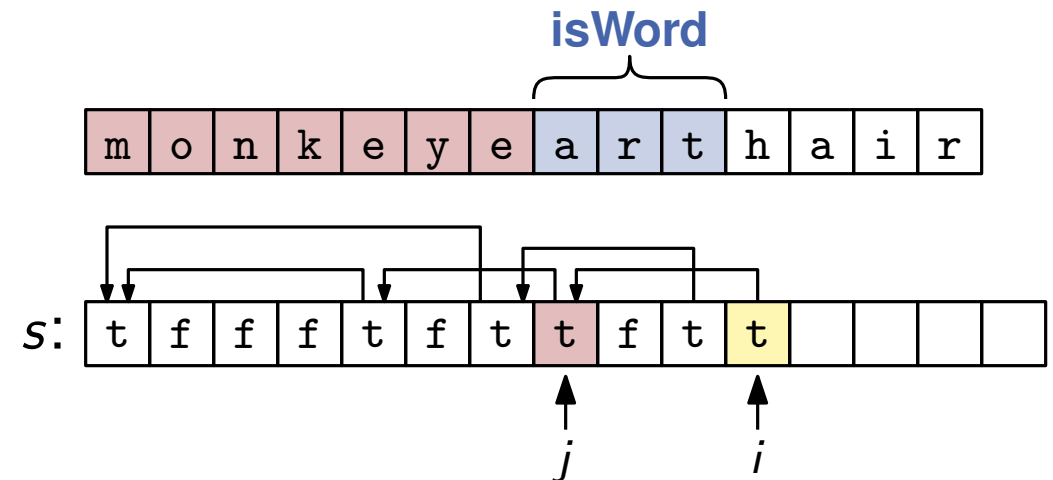

### Erinnerung: Rekursive Definition von **splittable**

- **splittable**(0) = true
- **splittable**(*i*) =  $\exists j \in [0, i)$  **splittable**(*j*)  $\wedge$  **isWord**(*S*[*j*, *i*])

# Iterative Implementierung

## isSplittable(*String S*)

```

s := Array of size n + 1
s[0] := true
for i ∈ {1, ..., n} do
  s[i] = false
  for j ∈ {0, ..., i - 1} do
    if s[j] and isWord(S[j, i]) then
      s[i] := true
return s[n]
  
```

## Laufzeit

- $\Theta(n^2)$  Aufrufe von **isWord** (also: polynomiell)

## Bekommen wir auch eine Lösung?

- speichere für jedes *i* wegen welchem *j* wir  $s[i] := \text{true}$  gesetzt haben

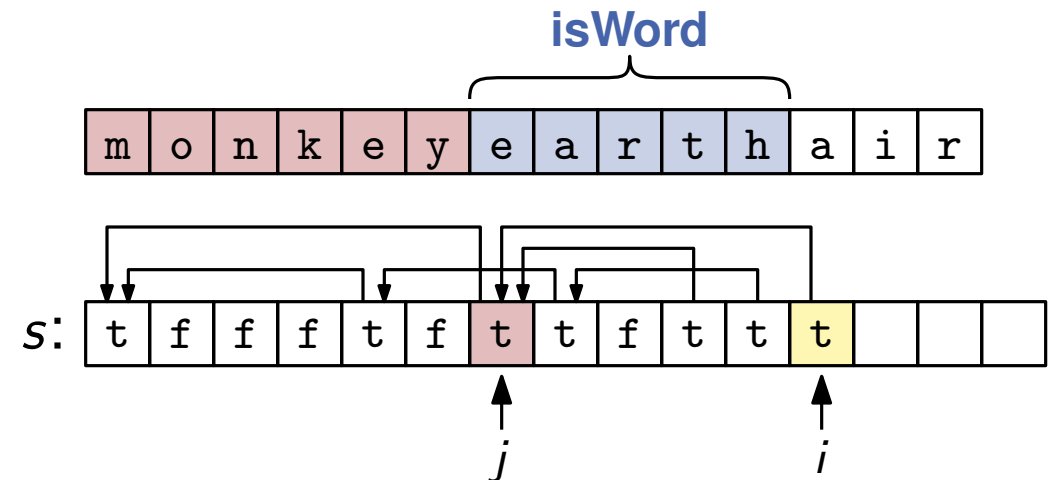

### Erinnerung: Rekursive Definition von **splittable**

- **splittable**(0) = true
- **splittable**(*i*) =  $\exists j \in [0, i) \text{ splittable}(j) \wedge \text{isWord}(S[j, i])$

# Iterative Implementierung

## isSplittable(*String S*)

```

s := Array of size n + 1
s[0] := true
for i ∈ {1, ..., n} do
  s[i] = false
  for j ∈ {0, ..., i - 1} do
    if s[j] and isWord(S[j, i]) then
      s[i] := true
  return s[n]
  
```

## Laufzeit

- $\Theta(n^2)$  Aufrufe von **isWord** (also: polynomiell)

## Bekommen wir auch eine Lösung?

- speichere für jedes *i* wegen welchem *j* wir *s*[*i*] := true gesetzt haben

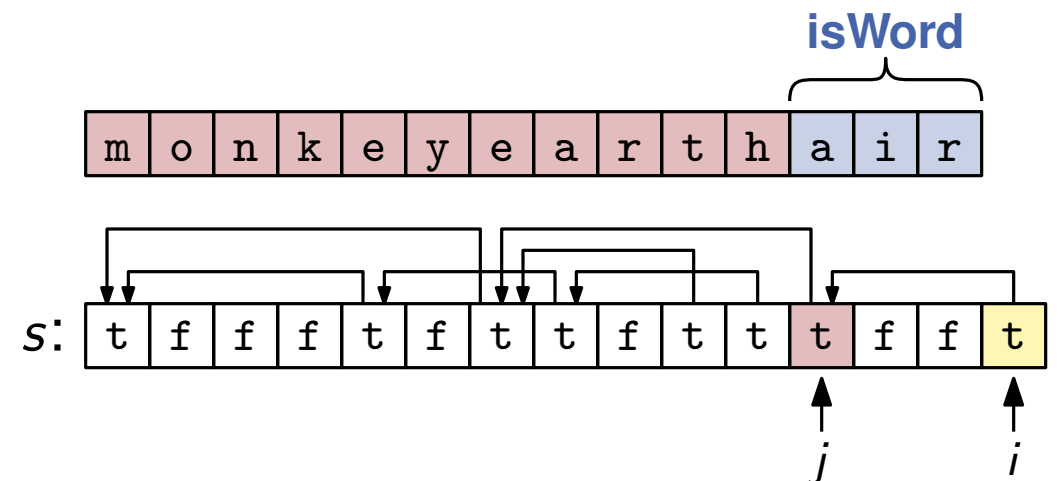

### Erinnerung: Rekursive Definition von **splittable**

- **splittable**(0) = true
- **splittable**(*i*) =  $\exists j \in [0, i)$  **splittable**(*j*)  $\wedge$  **isWord**(*S*[*j*, *i*])

# Iterative Implementierung

## isSplittable(*String S*)

```

s := Array of size n + 1
s[0] := true
for i ∈ {1, ..., n} do
  s[i] = false
  for j ∈ {0, ..., i - 1} do
    if s[j] and isWord(S[j, i]) then
      s[i] := true
return s[n]

```

## Laufzeit

- $\Theta(n^2)$  Aufrufe von **isWord** (also: polynomiell)

## Bekommen wir auch eine Lösung?

- speichere für jedes *i* wegen welchem *j* wir  $s[i] := \text{true}$  gesetzt haben
- verfolge diese Pointer rückwärts von *n* aus

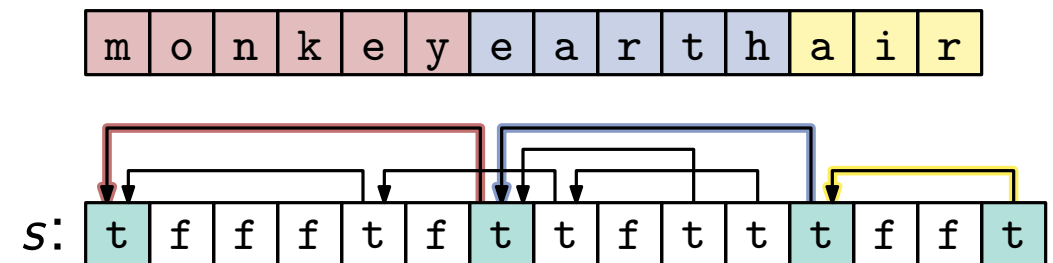

### Erinnerung: Rekursive Definition von **splittable**

- **splittable**(0) = true
- **splittable**(*i*) =  $\exists j \in [0, i) \text{ splittable}(j) \wedge \text{isWord}(S[j, i])$

# In drei Schritten zum dynamischen Programm

## Schritt 1: Spezifikation der Teilprobleme

- Welche Zwischenergebnisse wollen wir berechnen?
- Worüber geht die Induktion?
- Beispiel: Ist  $S[0, i)$  splittable?

## Schritt 2: Aufstellung der Rekurrenz für Teillösungen

- Wie berechnen wir neue aus alten Zwischenergebnissen?
- Korrektheit: Induktion
- Beispiel: Lösung für  $i$  dank Lösungen für  $0, \dots, i - 1$

## Schritt 3: Iterative Berechnung der Teillösungen

- Wie verwalten wir die Zwischenergebnisse?
- Wie hängen die Zwischenergebnisse voneinander ab?
- In welcher Reihenfolge berechnen wir Zwischenergebnisse?
- Wie bekommen wir die tatsächliche Lösung?

# In drei Schritten zum dynamischen Programm

## Schritt 1: Spezifikation der Teilprobleme

- Welche Zwischenergebnisse wollen wir berechnen?
- Worüber geht die Induktion?
- Beispiel: Ist  $S[0, i)$  splittable?

schwer  
erfordert Kreativität  
ggf. richtige Idee nötig  
interagiert mit Schritt 2

## Schritt 2: Aufstellung der Rekurrenz für Teillösungen

- Wie berechnen wir neue aus alten Zwischenergebnissen?
- Korrektheit: Induktion
- Beispiel: Lösung für  $i$  dank Lösungen für  $0, \dots, i - 1$

nicht superschwer

## Schritt 3: Iterative Berechnung der Teillösungen

- Wie verwalten wir die Zwischenergebnisse?
- Wie hängen die Zwischenergebnisse voneinander ab?
- In welcher Reihenfolge berechnen wir Zwischenergebnisse?
- Wie bekommen wir die tatsächliche Lösung?

leicht  
(mit etwas Übung)

# Longest Common Subsequence

**Problem: LCS**

Gegeben Folgen  $\langle a_1, \dots, a_n \rangle$  und  $\langle b_1, \dots, b_m \rangle$ , was ist die längste gemeinsame Teilfolge?

A	G	C	A	T	A
---	---	---	---	---	---

A	C	G	A	C
---	---	---	---	---

# Longest Common Subsequence

## Problem: LCS

Gegeben Folgen  $\langle a_1, \dots, a_n \rangle$  und  $\langle b_1, \dots, b_m \rangle$ , was ist die längste gemeinsame Teilfolge?

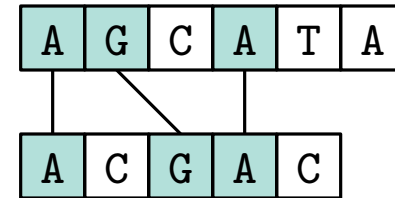



# Longest Common Subsequence

## Problem: LCS

Gegeben Folgen  $\langle a_1, \dots, a_n \rangle$  und  $\langle b_1, \dots, b_m \rangle$ , was ist die längste gemeinsame Teilfolge?

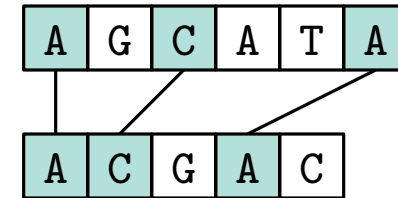

# Longest Common Subsequence

## Problem: LCS

Gegeben Folgen  $\langle a_1, \dots, a_n \rangle$  und  $\langle b_1, \dots, b_m \rangle$ , was ist die längste gemeinsame Teilfolge?

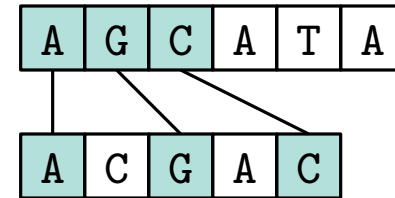

# Longest Common Subsequence

## Problem: LCS

Gegeben Folgen  $\langle a_1, \dots, a_n \rangle$  und  $\langle b_1, \dots, b_m \rangle$ , was ist die längste gemeinsame Teilfolge?

## Schritt 1: Spezifikation der Teilprobleme

- Wie lang ist die LCS von  $\langle a_1, \dots, a_i \rangle$  und  $\langle b_1, \dots, b_j \rangle$ ?

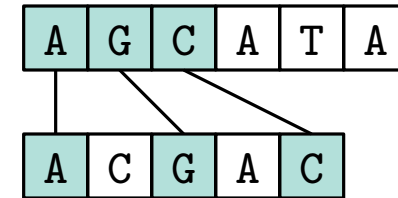

# Longest Common Subsequence

## Problem: LCS

Gegeben Folgen  $\langle a_1, \dots, a_n \rangle$  und  $\langle b_1, \dots, b_m \rangle$ , was ist die längste gemeinsame Teilfolge?

## Schritt 1: Spezifikation der Teilprobleme

- Wie lang ist die LCS von  $\langle a_1, \dots, a_i \rangle$  und  $\langle b_1, \dots, b_j \rangle$ ?
- $i = n$  und  $j = m$  liefert Gesamtlösung
- vereinfachte Sichtweise: nur Größe der Lösung (Berechnung der Lösung selbst heben wir uns für Schritt 3 auf)

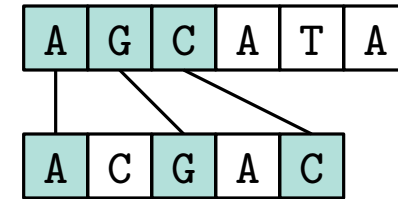

# Longest Common Subsequence

## Problem: LCS

Gegeben Folgen  $\langle a_1, \dots, a_n \rangle$  und  $\langle b_1, \dots, b_m \rangle$ , was ist die längste gemeinsame Teilfolge?

## Schritt 1: Spezifikation der Teilprobleme

- Wie lang ist die LCS von  $\langle a_1, \dots, a_i \rangle$  und  $\langle b_1, \dots, b_j \rangle$ ?
- $i = n$  und  $j = m$  liefert Gesamtlösung
- vereinfachte Sichtweise: nur Größe der Lösung (Berechnung der Lösung selbst heben wir uns für Schritt 3 auf)

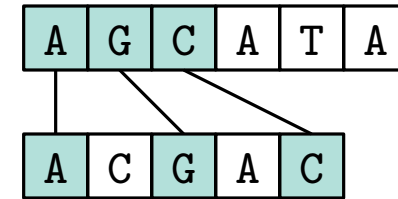

## Schritt 2: Aufstellung der Rekurrenz

- Ziel:  $\mathbf{LCS}(i, j)$  bezeichnet Länge der LCS von  $\langle a_1, \dots, a_i \rangle$  und  $\langle b_1, \dots, b_j \rangle$
- $\mathbf{LCS}(i, 0) = \mathbf{LCS}(0, j) = 0$

# Longest Common Subsequence

## Problem: LCS

Gegeben Folgen  $\langle a_1, \dots, a_n \rangle$  und  $\langle b_1, \dots, b_m \rangle$ , was ist die längste gemeinsame Teilfolge?

### Schritt 1: Spezifikation der Teilprobleme

- Wie lang ist die LCS von  $\langle a_1, \dots, a_i \rangle$  und  $\langle b_1, \dots, b_j \rangle$ ?
- $i = n$  und  $j = m$  liefert Gesamtlösung
- vereinfachte Sichtweise: nur Größe der Lösung (Berechnung der Lösung selbst heben wir uns für Schritt 3 auf)

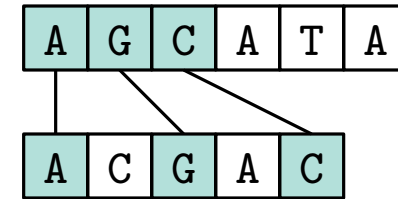

### Schritt 2: Aufstellung der Rekurrenz

- Ziel:  $\mathbf{LCS}(i, j)$  bezeichnet Länge der LCS von  $\langle a_1, \dots, a_i \rangle$  und  $\langle b_1, \dots, b_j \rangle$
- $\mathbf{LCS}(i, 0) = \mathbf{LCS}(0, j) = 0$
- $$\mathbf{LCS}(i, j) = \begin{cases} \mathbf{LCS}(i-1, j-1) + 1 & \text{wenn } a_i = b_j \\ \max\{\mathbf{LCS}(i, j-1), \mathbf{LCS}(i-1, j)\} & \text{wenn } a_i \neq b_j \end{cases}$$
- Korrektheit: folgt induktiv

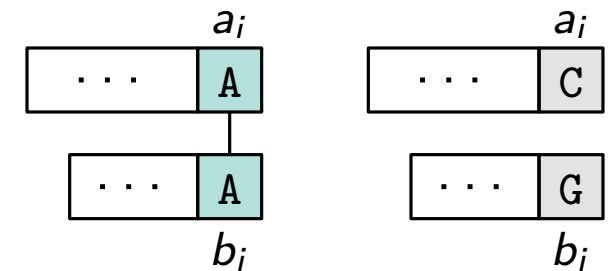

# Longest Common Subsequence: Schritt 3

## Rekurrenz

- $\text{LCS}(i, 0) = \text{LCS}(0, j) = 0$

- $\text{LCS}(i, j) = \begin{cases} \text{LCS}(i-1, j-1) + 1 & \text{wenn } a_i = b_j \\ \max\{\text{LCS}(i, j-1), \text{LCS}(i-1, j)\} & \text{wenn } a_i \neq b_j \end{cases}$

## Schritt 3: Iterative Berechnung der Teillösungen

- Wie verwalten wir die Zwischenergebnisse?
- Wie hängen die Zwischenergebnisse voneinander ab?
- In welcher Reihenfolge berechnen wir Zwischenergebnisse?
- Wie bekommen wir die tatsächliche Lösung?

# Longest Common Subsequence: Schritt 3

## Rekurrenz

- $LCS(i, 0) = LCS(0, j) = 0$
- $LCS(i, j) = \begin{cases} LCS(i-1, j-1) + 1 & \text{wenn } a_i = b_j \\ \max\{LCS(i, j-1), LCS(i-1, j)\} & \text{wenn } a_i \neq b_j \end{cases}$

## Antworten auf die Fragen von Schritt 3

- speichere für jedes  $(i, j) \in [0, n] \times [0, m]$  eine Zahl
- $\rightarrow$  Array von Arrays

## Schritt 3: Iterative Berechnung der Teillösungen

- Wie verwalten wir die Zwischenergebnisse?
- Wie hängen die Zwischenergebnisse voneinander ab?
- In welcher Reihenfolge berechnen wir Zwischenergebnisse?
- Wie bekommen wir die tatsächliche Lösung?

	$j \rightarrow$	0	1	2	3	4	5	6
			A	G	C	A	T	A
$i \downarrow$	0							
	1	A						
	2	C						
	3	G						
	4	A						
	5	C						



# Longest Common Subsequence: Schritt 3

## Rekurrenz

- $\text{LCS}(i, 0) = \text{LCS}(0, j) = 0$
- $\text{LCS}(i, j) = \begin{cases} \text{LCS}(i-1, j-1) + 1 & \text{wenn } a_i = b_j \\ \max\{\text{LCS}(i, j-1), \text{LCS}(i-1, j)\} & \text{wenn } a_i \neq b_j \end{cases}$

## Antworten auf die Fragen von Schritt 3

- speichere für jedes  $(i, j) \in [0, n] \times [0, m]$  eine Zahl
- $\rightarrow$  Array von Arrays
- Eintrag bei  $(i, j)$  hängt ab von Einträgen bei:  $(i-1, j-1)$ ,  $(i, j-1)$  und  $(i-1, j)$

## Schritt 3: Iterative Berechnung der Teillösungen

- Wie verwalten wir die Zwischenergebnisse?
- Wie hängen die Zwischenergebnisse voneinander ab?
- In welcher Reihenfolge berechnen wir Zwischenergebnisse?
- Wie bekommen wir die tatsächliche Lösung?

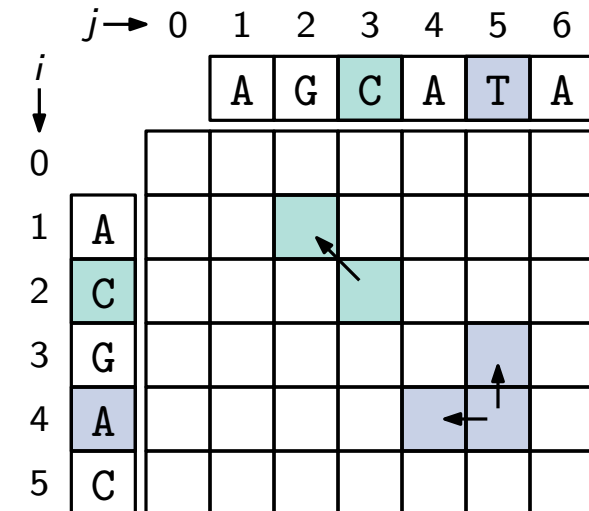

# Longest Common Subsequence: Schritt 3

## Rekurrenz

- $\text{LCS}(i, 0) = \text{LCS}(0, j) = 0$
- $\text{LCS}(i, j) = \begin{cases} \text{LCS}(i-1, j-1) + 1 & \text{wenn } a_i = b_j \\ \max\{\text{LCS}(i, j-1), \text{LCS}(i-1, j)\} & \text{wenn } a_i \neq b_j \end{cases}$

## Antworten auf die Fragen von Schritt 3

- speichere für jedes  $(i, j) \in [0, n] \times [0, m]$  eine Zahl
- $\rightarrow$  Array von Arrays
- Eintrag bei  $(i, j)$  hängt ab von Einträgen bei:  $(i-1, j-1)$ ,  $(i, j-1)$  und  $(i-1, j)$
- von oben links nach unten rechts ausfüllen (Zeilenweise)

## Schritt 3: Iterative Berechnung der Teillösungen

- Wie verwalten wir die Zwischenergebnisse?
- Wie hängen die Zwischenergebnisse voneinander ab?
- In welcher Reihenfolge berechnen wir Zwischenergebnisse?
- Wie bekommen wir die tatsächliche Lösung?

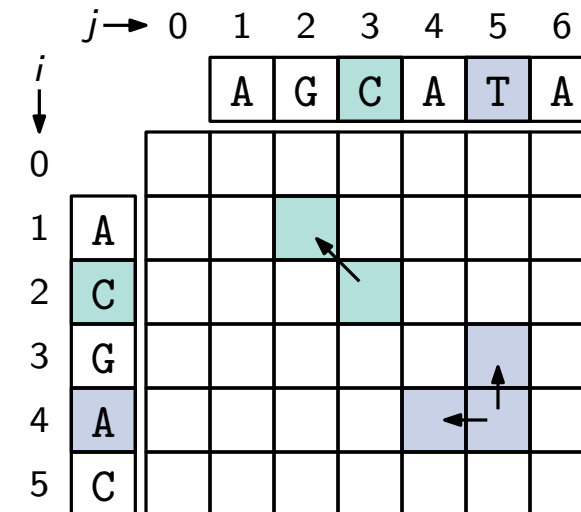

# Longest Common Subsequence: Schritt 3

## Rekurrenz

- $\text{LCS}(i, 0) = \text{LCS}(0, j) = 0$
- $\text{LCS}(i, j) = \begin{cases} \text{LCS}(i-1, j-1) + 1 & \text{wenn } a_i = b_j \\ \max\{\text{LCS}(i, j-1), \text{LCS}(i-1, j)\} & \text{wenn } a_i \neq b_j \end{cases}$

## Antworten auf die Fragen von Schritt 3

- speichere für jedes  $(i, j) \in [0, n] \times [0, m]$  eine Zahl
- $\rightarrow$  Array von Arrays
- Eintrag bei  $(i, j)$  hängt ab von Einträgen bei:  $(i-1, j-1)$ ,  $(i, j-1)$  und  $(i-1, j)$
- von oben links nach unten rechts ausfüllen (Zeilenweise)

## Schritt 3: Iterative Berechnung der Teillösungen

- Wie verwalten wir die Zwischenergebnisse?
- Wie hängen die Zwischenergebnisse voneinander ab?
- In welcher Reihenfolge berechnen wir Zwischenergebnisse?
- Wie bekommen wir die tatsächliche Lösung?

	$j \rightarrow$	0	1	2	3	4	5	6
			A	G	C	A	T	A
$i \downarrow$	0	0	0	0	0	0	0	0
1	A	0						
2	C	0						
3	G	0						
4	A	0						
5	C	0						

# Longest Common Subsequence: Schritt 3

## Rekurrenz

- $\text{LCS}(i, 0) = \text{LCS}(0, j) = 0$
- $\text{LCS}(i, j) = \begin{cases} \text{LCS}(i-1, j-1) + 1 & \text{wenn } a_i = b_j \\ \max\{\text{LCS}(i, j-1), \text{LCS}(i-1, j)\} & \text{wenn } a_i \neq b_j \end{cases}$

## Antworten auf die Fragen von Schritt 3

- speichere für jedes  $(i, j) \in [0, n] \times [0, m]$  eine Zahl
- $\rightarrow$  Array von Arrays
- Eintrag bei  $(i, j)$  hängt ab von Einträgen bei:  $(i-1, j-1)$ ,  $(i, j-1)$  und  $(i-1, j)$
- von oben links nach unten rechts ausfüllen (Zeilenweise)
- zur Rekonstruktion der Lösung:
  - merke für jeden Eintrag, von wo er kommt

## Schritt 3: Iterative Berechnung der Teillösungen

- Wie verwalten wir die Zwischenergebnisse?
- Wie hängen die Zwischenergebnisse voneinander ab?
- In welcher Reihenfolge berechnen wir Zwischenergebnisse?
- Wie bekommen wir die tatsächliche Lösung?

$j \rightarrow$	0	1	2	3	4	5	6
$i \downarrow$		A	G	C	A	T	A
0	0	0	0	0	0	0	0
1	A	0	1				
2	C	0					
3	G	0					
4	A	0					
5	C	0					

# Longest Common Subsequence: Schritt 3

## Rekurrenz

- $\text{LCS}(i, 0) = \text{LCS}(0, j) = 0$
- $\text{LCS}(i, j) = \begin{cases} \text{LCS}(i-1, j-1) + 1 & \text{wenn } a_i = b_j \\ \max\{\text{LCS}(i, j-1), \text{LCS}(i-1, j)\} & \text{wenn } a_i \neq b_j \end{cases}$

## Antworten auf die Fragen von Schritt 3

- speichere für jedes  $(i, j) \in [0, n] \times [0, m]$  eine Zahl
- $\rightarrow$  Array von Arrays
- Eintrag bei  $(i, j)$  hängt ab von Einträgen bei:  $(i-1, j-1)$ ,  $(i, j-1)$  und  $(i-1, j)$
- von oben links nach unten rechts ausfüllen (Zeilenweise)
- zur Rekonstruktion der Lösung:
  - merke für jeden Eintrag, von wo er kommt

## Schritt 3: Iterative Berechnung der Teillösungen

- Wie verwalten wir die Zwischenergebnisse?
- Wie hängen die Zwischenergebnisse voneinander ab?
- In welcher Reihenfolge berechnen wir Zwischenergebnisse?
- Wie bekommen wir die tatsächliche Lösung?

	$j \rightarrow$	0	1	2	3	4	5	6
			A	G	C	A	T	A
$i \downarrow$	0	0	0	0	0	0	0	0
1	A	0	1	-1				
2	C	0						
3	G	0						
4	A	0						
5	C	0						

# Longest Common Subsequence: Schritt 3

## Rekurrenz

- $\text{LCS}(i, 0) = \text{LCS}(0, j) = 0$
- $\text{LCS}(i, j) = \begin{cases} \text{LCS}(i-1, j-1) + 1 & \text{wenn } a_i = b_j \\ \max\{\text{LCS}(i, j-1), \text{LCS}(i-1, j)\} & \text{wenn } a_i \neq b_j \end{cases}$

## Antworten auf die Fragen von Schritt 3

- speichere für jedes  $(i, j) \in [0, n] \times [0, m]$  eine Zahl
- $\rightarrow$  Array von Arrays
- Eintrag bei  $(i, j)$  hängt ab von Einträgen bei:  $(i-1, j-1)$ ,  $(i, j-1)$  und  $(i-1, j)$
- von oben links nach unten rechts ausfüllen (Zeilenweise)
- zur Rekonstruktion der Lösung:
  - merke für jeden Eintrag, von wo er kommt

## Schritt 3: Iterative Berechnung der Teillösungen

- Wie verwalten wir die Zwischenergebnisse?
- Wie hängen die Zwischenergebnisse voneinander ab?
- In welcher Reihenfolge berechnen wir Zwischenergebnisse?
- Wie bekommen wir die tatsächliche Lösung?

	$j \rightarrow$	0	1	2	3	4	5	6
			A	G	C	A	T	A
$i \downarrow$	0	0	0	0	0	0	0	0
1	A	0	1	1	1			
2	C	0						
3	G	0						
4	A	0						
5	C	0						

# Longest Common Subsequence: Schritt 3

## Rekurrenz

- $\text{LCS}(i, 0) = \text{LCS}(0, j) = 0$
- $\text{LCS}(i, j) = \begin{cases} \text{LCS}(i-1, j-1) + 1 & \text{wenn } a_i = b_j \\ \max\{\text{LCS}(i, j-1), \text{LCS}(i-1, j)\} & \text{wenn } a_i \neq b_j \end{cases}$

## Antworten auf die Fragen von Schritt 3

- speichere für jedes  $(i, j) \in [0, n] \times [0, m]$  eine Zahl
- $\rightarrow$  Array von Arrays
- Eintrag bei  $(i, j)$  hängt ab von Einträgen bei:  $(i-1, j-1)$ ,  $(i, j-1)$  und  $(i-1, j)$
- von oben links nach unten rechts ausfüllen (Zeilenweise)
- zur Rekonstruktion der Lösung:
  - merke für jeden Eintrag, von wo er kommt

## Schritt 3: Iterative Berechnung der Teillösungen

- Wie verwalten wir die Zwischenergebnisse?
- Wie hängen die Zwischenergebnisse voneinander ab?
- In welcher Reihenfolge berechnen wir Zwischenergebnisse?
- Wie bekommen wir die tatsächliche Lösung?

		$j \rightarrow$						
		0	1	2	3	4	5	6
			A	G	C	A	T	A
$i \downarrow$	0	0	0	0	0	0	0	0
1	A	0	1	1	1	1		
2	C	0						
3	G	0						
4	A	0						
5	C	0						

# Longest Common Subsequence: Schritt 3

## Rekurrenz

- $\text{LCS}(i, 0) = \text{LCS}(0, j) = 0$
- $\text{LCS}(i, j) = \begin{cases} \text{LCS}(i-1, j-1) + 1 & \text{wenn } a_i = b_j \\ \max\{\text{LCS}(i, j-1), \text{LCS}(i-1, j)\} & \text{wenn } a_i \neq b_j \end{cases}$

## Antworten auf die Fragen von Schritt 3

- speichere für jedes  $(i, j) \in [0, n] \times [0, m]$  eine Zahl
- $\rightarrow$  Array von Arrays
- Eintrag bei  $(i, j)$  hängt ab von Einträgen bei:  $(i-1, j-1)$ ,  $(i, j-1)$  und  $(i-1, j)$
- von oben links nach unten rechts ausfüllen (Zeilenweise)
- zur Rekonstruktion der Lösung:
  - merke für jeden Eintrag, von wo er kommt

## Schritt 3: Iterative Berechnung der Teillösungen

- Wie verwalten wir die Zwischenergebnisse?
- Wie hängen die Zwischenergebnisse voneinander ab?
- In welcher Reihenfolge berechnen wir Zwischenergebnisse?
- Wie bekommen wir die tatsächliche Lösung?

	$j \rightarrow$	0	1	2	3	4	5	6
			A	G	C	A	T	A
$i \downarrow$	0	0	0	0	0	0	0	0
1	A	0	1	1	1	1	1	
2	C	0						
3	G	0						
4	A	0						
5	C	0						



# Longest Common Subsequence: Schritt 3

## Rekurrenz

- $\text{LCS}(i, 0) = \text{LCS}(0, j) = 0$
- $\text{LCS}(i, j) = \begin{cases} \text{LCS}(i-1, j-1) + 1 & \text{wenn } a_i = b_j \\ \max\{\text{LCS}(i, j-1), \text{LCS}(i-1, j)\} & \text{wenn } a_i \neq b_j \end{cases}$

## Antworten auf die Fragen von Schritt 3

- speichere für jedes  $(i, j) \in [0, n] \times [0, m]$  eine Zahl
- $\rightarrow$  Array von Arrays
- Eintrag bei  $(i, j)$  hängt ab von Einträgen bei:  $(i-1, j-1)$ ,  $(i, j-1)$  und  $(i-1, j)$
- von oben links nach unten rechts ausfüllen (Zeilenweise)
- zur Rekonstruktion der Lösung:
  - merke für jeden Eintrag, von wo er kommt

## Schritt 3: Iterative Berechnung der Teillösungen

- Wie verwalten wir die Zwischenergebnisse?
- Wie hängen die Zwischenergebnisse voneinander ab?
- In welcher Reihenfolge berechnen wir Zwischenergebnisse?
- Wie bekommen wir die tatsächliche Lösung?

		$j \rightarrow$						
		0	1	2	3	4	5	6
			A	G	C	A	T	A
$i \downarrow$	0	0	0	0	0	0	0	0
1	A	0	1	1	1	1	1	1
2	C	0						
3	G	0						
4	A	0						
5	C	0						

# Longest Common Subsequence: Schritt 3

## Rekurrenz

- $\text{LCS}(i, 0) = \text{LCS}(0, j) = 0$
- $\text{LCS}(i, j) = \begin{cases} \text{LCS}(i-1, j-1) + 1 & \text{wenn } a_i = b_j \\ \max\{\text{LCS}(i, j-1), \text{LCS}(i-1, j)\} & \text{wenn } a_i \neq b_j \end{cases}$

## Antworten auf die Fragen von Schritt 3

- speichere für jedes  $(i, j) \in [0, n] \times [0, m]$  eine Zahl
- $\rightarrow$  Array von Arrays
- Eintrag bei  $(i, j)$  hängt ab von Einträgen bei:  $(i-1, j-1)$ ,  $(i, j-1)$  und  $(i-1, j)$
- von oben links nach unten rechts ausfüllen (Zeilenweise)
- zur Rekonstruktion der Lösung:
  - merke für jeden Eintrag, von wo er kommt

## Schritt 3: Iterative Berechnung der Teillösungen

- Wie verwalten wir die Zwischenergebnisse?
- Wie hängen die Zwischenergebnisse voneinander ab?
- In welcher Reihenfolge berechnen wir Zwischenergebnisse?
- Wie bekommen wir die tatsächliche Lösung?

		$j \rightarrow$						
		0	1	2	3	4	5	6
			A	G	C	A	T	A
$i \downarrow$	0	0	0	0	0	0	0	0
	1	A	0	1	←1	←1	1	←1
	2	C	0	1				
	3	G	0					
	4	A	0					
	5	C	0					

# Longest Common Subsequence: Schritt 3

## Rekurrenz

- $\text{LCS}(i, 0) = \text{LCS}(0, j) = 0$
- $\text{LCS}(i, j) = \begin{cases} \text{LCS}(i-1, j-1) + 1 & \text{wenn } a_i = b_j \\ \max\{\text{LCS}(i, j-1), \text{LCS}(i-1, j)\} & \text{wenn } a_i \neq b_j \end{cases}$

## Antworten auf die Fragen von Schritt 3

- speichere für jedes  $(i, j) \in [0, n] \times [0, m]$  eine Zahl
- $\rightarrow$  Array von Arrays
- Eintrag bei  $(i, j)$  hängt ab von Einträgen bei:  $(i-1, j-1)$ ,  $(i, j-1)$  und  $(i-1, j)$
- von oben links nach unten rechts ausfüllen (Zeilenweise)
- zur Rekonstruktion der Lösung:
  - merke für jeden Eintrag, von wo er kommt

## Schritt 3: Iterative Berechnung der Teillösungen

- Wie verwalten wir die Zwischenergebnisse?
- Wie hängen die Zwischenergebnisse voneinander ab?
- In welcher Reihenfolge berechnen wir Zwischenergebnisse?
- Wie bekommen wir die tatsächliche Lösung?

		$j \rightarrow$						
		0	1	2	3	4	5	6
			A	G	C	A	T	A
$i \downarrow$	0	0	0	0	0	0	0	0
1	A	0	1	1	1	1	1	1
2	C	0	1	1				
3	G	0						
4	A	0						
5	C	0						

# Longest Common Subsequence: Schritt 3

## Rekurrenz

- $\text{LCS}(i, 0) = \text{LCS}(0, j) = 0$
- $\text{LCS}(i, j) = \begin{cases} \text{LCS}(i-1, j-1) + 1 & \text{wenn } a_i = b_j \\ \max\{\text{LCS}(i, j-1), \text{LCS}(i-1, j)\} & \text{wenn } a_i \neq b_j \end{cases}$

## Antworten auf die Fragen von Schritt 3

- speichere für jedes  $(i, j) \in [0, n] \times [0, m]$  eine Zahl
- $\rightarrow$  Array von Arrays
- Eintrag bei  $(i, j)$  hängt ab von Einträgen bei:  $(i-1, j-1)$ ,  $(i, j-1)$  und  $(i-1, j)$
- von oben links nach unten rechts ausfüllen (Zeilenweise)
- zur Rekonstruktion der Lösung:
  - merke für jeden Eintrag, von wo er kommt

## Schritt 3: Iterative Berechnung der Teillösungen

- Wie verwalten wir die Zwischenergebnisse?
- Wie hängen die Zwischenergebnisse voneinander ab?
- In welcher Reihenfolge berechnen wir Zwischenergebnisse?
- Wie bekommen wir die tatsächliche Lösung?

		$j \rightarrow$						
		0	1	2	3	4	5	6
			A	G	C	A	T	A
$i \downarrow$	0	0	0	0	0	0	0	0
1	A	0	1	1	1	1	1	1
2	C	0	1	1	2			
3	G	0						
4	A	0						
5	C	0						

# Longest Common Subsequence: Schritt 3

## Rekurrenz

- $LCS(i, 0) = LCS(0, j) = 0$
- $LCS(i, j) = \begin{cases} LCS(i-1, j-1) + 1 & \text{wenn } a_i = b_j \\ \max\{LCS(i, j-1), LCS(i-1, j)\} & \text{wenn } a_i \neq b_j \end{cases}$

## Antworten auf die Fragen von Schritt 3

- speichere für jedes  $(i, j) \in [0, n] \times [0, m]$  eine Zahl
- $\rightarrow$  Array von Arrays
- Eintrag bei  $(i, j)$  hängt ab von Einträgen bei:  $(i-1, j-1)$ ,  $(i, j-1)$  und  $(i-1, j)$
- von oben links nach unten rechts ausfüllen (Zeilenweise)
- zur Rekonstruktion der Lösung:
  - merke für jeden Eintrag, von wo er kommt

## Schritt 3: Iterative Berechnung der Teillösungen

- Wie verwalten wir die Zwischenergebnisse?
- Wie hängen die Zwischenergebnisse voneinander ab?
- In welcher Reihenfolge berechnen wir Zwischenergebnisse?
- Wie bekommen wir die tatsächliche Lösung?

		$j \rightarrow$						
		0	1	2	3	4	5	6
			A	G	C	A	T	A
$i \downarrow$	0	0	0	0	0	0	0	0
1	A	0	1	1	1	1	1	1
2	C	0	1	1	2	2		
3	G	0						
4	A	0						
5	C	0						

# Longest Common Subsequence: Schritt 3

## Rekurrenz

- $\text{LCS}(i, 0) = \text{LCS}(0, j) = 0$
- $\text{LCS}(i, j) = \begin{cases} \text{LCS}(i-1, j-1) + 1 & \text{wenn } a_i = b_j \\ \max\{\text{LCS}(i, j-1), \text{LCS}(i-1, j)\} & \text{wenn } a_i \neq b_j \end{cases}$

## Antworten auf die Fragen von Schritt 3

- speichere für jedes  $(i, j) \in [0, n] \times [0, m]$  eine Zahl
- $\rightarrow$  Array von Arrays
- Eintrag bei  $(i, j)$  hängt ab von Einträgen bei:  $(i-1, j-1)$ ,  $(i, j-1)$  und  $(i-1, j)$
- von oben links nach unten rechts ausfüllen (Zeilenweise)
- zur Rekonstruktion der Lösung:
  - merke für jeden Eintrag, von wo er kommt

## Schritt 3: Iterative Berechnung der Teillösungen

- Wie verwalten wir die Zwischenergebnisse?
- Wie hängen die Zwischenergebnisse voneinander ab?
- In welcher Reihenfolge berechnen wir Zwischenergebnisse?
- Wie bekommen wir die tatsächliche Lösung?

		$j \rightarrow$						
		0	1	2	3	4	5	6
			A	G	C	A	T	A
$i \downarrow$	0	0	0	0	0	0	0	0
1	A	0	1	1	1	1	1	1
2	C	0	1	1	2	2	2	
3	G	0						
4	A	0						
5	C	0						

# Longest Common Subsequence: Schritt 3

## Rekurrenz

- $\text{LCS}(i, 0) = \text{LCS}(0, j) = 0$
- $\text{LCS}(i, j) = \begin{cases} \text{LCS}(i-1, j-1) + 1 & \text{wenn } a_i = b_j \\ \max\{\text{LCS}(i, j-1), \text{LCS}(i-1, j)\} & \text{wenn } a_i \neq b_j \end{cases}$

## Antworten auf die Fragen von Schritt 3

- speichere für jedes  $(i, j) \in [0, n] \times [0, m]$  eine Zahl
- $\rightarrow$  Array von Arrays
- Eintrag bei  $(i, j)$  hängt ab von Einträgen bei:  $(i-1, j-1)$ ,  $(i, j-1)$  und  $(i-1, j)$
- von oben links nach unten rechts ausfüllen (Zeilenweise)
- zur Rekonstruktion der Lösung:
  - merke für jeden Eintrag, von wo er kommt

## Schritt 3: Iterative Berechnung der Teillösungen

- Wie verwalten wir die Zwischenergebnisse?
- Wie hängen die Zwischenergebnisse voneinander ab?
- In welcher Reihenfolge berechnen wir Zwischenergebnisse?
- Wie bekommen wir die tatsächliche Lösung?

		$j \rightarrow$						
		0	1	2	3	4	5	6
			A	G	C	A	T	A
$i \downarrow$	0	0	0	0	0	0	0	0
1	A	0	1	1	1	1	1	1
2	C	0	1	1	2	2	2	2
3	G	0						
4	A	0						
5	C	0						

# Longest Common Subsequence: Schritt 3

## Rekurrenz

- $LCS(i, 0) = LCS(0, j) = 0$
- $LCS(i, j) = \begin{cases} LCS(i-1, j-1) + 1 & \text{wenn } a_i = b_j \\ \max\{LCS(i, j-1), LCS(i-1, j)\} & \text{wenn } a_i \neq b_j \end{cases}$

## Antworten auf die Fragen von Schritt 3

- speichere für jedes  $(i, j) \in [0, n] \times [0, m]$  eine Zahl
- $\rightarrow$  Array von Arrays
- Eintrag bei  $(i, j)$  hängt ab von Einträgen bei:  $(i-1, j-1)$ ,  $(i, j-1)$  und  $(i-1, j)$
- von oben links nach unten rechts ausfüllen (Zeilenweise)
- zur Rekonstruktion der Lösung:
  - merke für jeden Eintrag, von wo er kommt

## Schritt 3: Iterative Berechnung der Teillösungen

- Wie verwalten wir die Zwischenergebnisse?
- Wie hängen die Zwischenergebnisse voneinander ab?
- In welcher Reihenfolge berechnen wir Zwischenergebnisse?
- Wie bekommen wir die tatsächliche Lösung?

		$j \rightarrow$						
		0	1	2	3	4	5	6
			A	G	C	A	T	A
$i \downarrow$	0	0	0	0	0	0	0	0
1	A	0	1	1	1	1	1	1
2	C	0	1	1	2	2	2	2
3	G	0	1					
4	A	0						
5	C	0						



# Longest Common Subsequence: Schritt 3

## Rekurrenz

- $\text{LCS}(i, 0) = \text{LCS}(0, j) = 0$
- $\text{LCS}(i, j) = \begin{cases} \text{LCS}(i-1, j-1) + 1 & \text{wenn } a_i = b_j \\ \max\{\text{LCS}(i, j-1), \text{LCS}(i-1, j)\} & \text{wenn } a_i \neq b_j \end{cases}$

## Antworten auf die Fragen von Schritt 3

- speichere für jedes  $(i, j) \in [0, n] \times [0, m]$  eine Zahl
- $\rightarrow$  Array von Arrays
- Eintrag bei  $(i, j)$  hängt ab von Einträgen bei:  $(i-1, j-1)$ ,  $(i, j-1)$  und  $(i-1, j)$
- von oben links nach unten rechts ausfüllen (Zeilenweise)
- zur Rekonstruktion der Lösung:
  - merke für jeden Eintrag, von wo er kommt

## Schritt 3: Iterative Berechnung der Teillösungen

- Wie verwalten wir die Zwischenergebnisse?
- Wie hängen die Zwischenergebnisse voneinander ab?
- In welcher Reihenfolge berechnen wir Zwischenergebnisse?
- Wie bekommen wir die tatsächliche Lösung?

		$j \rightarrow$												
		0	1	2	3	4	5	6						
		<table border="1"> <tr> <td>A</td> <td>G</td> <td>C</td> <td>A</td> <td>T</td> <td>A</td> </tr> </table>							A	G	C	A	T	A
A	G	C	A	T	A									
$i \downarrow$	0	0	0	0	0	0	0	0						
1	A	0	1	1	1	1	1	1						
2	C	0	1	1	2	2	2	2						
3	G	0	1	2										
4	A	0												
5	C	0												

# Longest Common Subsequence: Schritt 3

## Rekurrenz

- $\text{LCS}(i, 0) = \text{LCS}(0, j) = 0$
- $\text{LCS}(i, j) = \begin{cases} \text{LCS}(i-1, j-1) + 1 & \text{wenn } a_i = b_j \\ \max\{\text{LCS}(i, j-1), \text{LCS}(i-1, j)\} & \text{wenn } a_i \neq b_j \end{cases}$

## Antworten auf die Fragen von Schritt 3

- speichere für jedes  $(i, j) \in [0, n] \times [0, m]$  eine Zahl
- $\rightarrow$  Array von Arrays
- Eintrag bei  $(i, j)$  hängt ab von Einträgen bei:  $(i-1, j-1)$ ,  $(i, j-1)$  und  $(i-1, j)$
- von oben links nach unten rechts ausfüllen (Zeilenweise)
- zur Rekonstruktion der Lösung:
  - merke für jeden Eintrag, von wo er kommt

## Schritt 3: Iterative Berechnung der Teillösungen

- Wie verwalten wir die Zwischenergebnisse?
- Wie hängen die Zwischenergebnisse voneinander ab?
- In welcher Reihenfolge berechnen wir Zwischenergebnisse?
- Wie bekommen wir die tatsächliche Lösung?

		$j \rightarrow$						
		0	1	2	3	4	5	6
			A	G	C	A	T	A
$i \downarrow$	0	0	0	0	0	0	0	0
1	A	0	1	1	1	1	1	1
2	C	0	1	1	2	2	2	2
3	G	0	1	2	2			
4	A	0						
5	C	0						

# Longest Common Subsequence: Schritt 3

## Rekurrenz

- $\text{LCS}(i, 0) = \text{LCS}(0, j) = 0$
- $\text{LCS}(i, j) = \begin{cases} \text{LCS}(i-1, j-1) + 1 & \text{wenn } a_i = b_j \\ \max\{\text{LCS}(i, j-1), \text{LCS}(i-1, j)\} & \text{wenn } a_i \neq b_j \end{cases}$

## Antworten auf die Fragen von Schritt 3

- speichere für jedes  $(i, j) \in [0, n] \times [0, m]$  eine Zahl
- $\rightarrow$  Array von Arrays
- Eintrag bei  $(i, j)$  hängt ab von Einträgen bei:  $(i-1, j-1)$ ,  $(i, j-1)$  und  $(i-1, j)$
- von oben links nach unten rechts ausfüllen (Zeilenweise)
- zur Rekonstruktion der Lösung:
  - merke für jeden Eintrag, von wo er kommt

## Schritt 3: Iterative Berechnung der Teillösungen

- Wie verwalten wir die Zwischenergebnisse?
- Wie hängen die Zwischenergebnisse voneinander ab?
- In welcher Reihenfolge berechnen wir Zwischenergebnisse?
- Wie bekommen wir die tatsächliche Lösung?

		j $\rightarrow$						
		0	1	2	3	4	5	6
			A	G	C	A	T	A
i $\downarrow$	0	0	0	0	0	0	0	0
1	A	0	1	1	1	1	1	1
2	C	0	1	1	2	2	2	2
3	G	0	1	2	2	2		
4	A	0						
5	C	0						

# Longest Common Subsequence: Schritt 3

## Rekurrenz

- $\text{LCS}(i, 0) = \text{LCS}(0, j) = 0$
- $\text{LCS}(i, j) = \begin{cases} \text{LCS}(i-1, j-1) + 1 & \text{wenn } a_i = b_j \\ \max\{\text{LCS}(i, j-1), \text{LCS}(i-1, j)\} & \text{wenn } a_i \neq b_j \end{cases}$

## Antworten auf die Fragen von Schritt 3

- speichere für jedes  $(i, j) \in [0, n] \times [0, m]$  eine Zahl
- $\rightarrow$  Array von Arrays
- Eintrag bei  $(i, j)$  hängt ab von Einträgen bei:  $(i-1, j-1)$ ,  $(i, j-1)$  und  $(i-1, j)$
- von oben links nach unten rechts ausfüllen (Zeilenweise)
- zur Rekonstruktion der Lösung:
  - merke für jeden Eintrag, von wo er kommt

## Schritt 3: Iterative Berechnung der Teillösungen

- Wie verwalten wir die Zwischenergebnisse?
- Wie hängen die Zwischenergebnisse voneinander ab?
- In welcher Reihenfolge berechnen wir Zwischenergebnisse?
- Wie bekommen wir die tatsächliche Lösung?

		$j \rightarrow$						
		0	1	2	3	4	5	6
			A	G	C	A	T	A
$i \downarrow$	0	0	0	0	0	0	0	0
1	A	0	1	1	1	1	1	1
2	C	0	1	1	2	2	2	2
3	G	0	1	2	2	2	2	
4	A	0						
5	C	0						

# Longest Common Subsequence: Schritt 3

## Rekurrenz

- $LCS(i, 0) = LCS(0, j) = 0$
- $LCS(i, j) = \begin{cases} LCS(i-1, j-1) + 1 & \text{wenn } a_i = b_j \\ \max\{LCS(i, j-1), LCS(i-1, j)\} & \text{wenn } a_i \neq b_j \end{cases}$

## Antworten auf die Fragen von Schritt 3

- speichere für jedes  $(i, j) \in [0, n] \times [0, m]$  eine Zahl
- $\rightarrow$  Array von Arrays
- Eintrag bei  $(i, j)$  hängt ab von Einträgen bei:  $(i-1, j-1)$ ,  $(i, j-1)$  und  $(i-1, j)$
- von oben links nach unten rechts ausfüllen (Zeilenweise)
- zur Rekonstruktion der Lösung:
  - merke für jeden Eintrag, von wo er kommt

## Schritt 3: Iterative Berechnung der Teillösungen

- Wie verwalten wir die Zwischenergebnisse?
- Wie hängen die Zwischenergebnisse voneinander ab?
- In welcher Reihenfolge berechnen wir Zwischenergebnisse?
- Wie bekommen wir die tatsächliche Lösung?

		$j \rightarrow$						
		0	1	2	3	4	5	6
			A	G	C	A	T	A
$i \downarrow$	0	0	0	0	0	0	0	0
1	A	0	1	1	1	1	1	1
2	C	0	1	1	2	2	2	2
3	G	0	1	2	2	2	2	2
4	A	0						
5	C	0						

# Longest Common Subsequence: Schritt 3

## Rekurrenz

- $LCS(i, 0) = LCS(0, j) = 0$
- $LCS(i, j) = \begin{cases} LCS(i-1, j-1) + 1 & \text{wenn } a_i = b_j \\ \max\{LCS(i, j-1), LCS(i-1, j)\} & \text{wenn } a_i \neq b_j \end{cases}$

## Antworten auf die Fragen von Schritt 3

- speichere für jedes  $(i, j) \in [0, n] \times [0, m]$  eine Zahl
- $\rightarrow$  Array von Arrays
- Eintrag bei  $(i, j)$  hängt ab von Einträgen bei:  $(i-1, j-1)$ ,  $(i, j-1)$  und  $(i-1, j)$
- von oben links nach unten rechts ausfüllen (Zeilenweise)
- zur Rekonstruktion der Lösung:
  - merke für jeden Eintrag, von wo er kommt

## Schritt 3: Iterative Berechnung der Teillösungen

- Wie verwalten wir die Zwischenergebnisse?
- Wie hängen die Zwischenergebnisse voneinander ab?
- In welcher Reihenfolge berechnen wir Zwischenergebnisse?
- Wie bekommen wir die tatsächliche Lösung?

		$j \rightarrow$						
		0	1	2	3	4	5	6
			A	G	C	A	T	A
$i \downarrow$	0	0	0	0	0	0	0	0
1	A	0	1	1	1	1	1	1
2	C	0	1	1	2	2	2	2
3	G	0	1	2	2	2	2	2
4	A	0	1					
5	C	0						

# Longest Common Subsequence: Schritt 3

## Rekurrenz

- $\text{LCS}(i, 0) = \text{LCS}(0, j) = 0$
- $\text{LCS}(i, j) = \begin{cases} \text{LCS}(i-1, j-1) + 1 & \text{wenn } a_i = b_j \\ \max\{\text{LCS}(i, j-1), \text{LCS}(i-1, j)\} & \text{wenn } a_i \neq b_j \end{cases}$

## Antworten auf die Fragen von Schritt 3

- speichere für jedes  $(i, j) \in [0, n] \times [0, m]$  eine Zahl
- $\rightarrow$  Array von Arrays
- Eintrag bei  $(i, j)$  hängt ab von Einträgen bei:  $(i-1, j-1)$ ,  $(i, j-1)$  und  $(i-1, j)$
- von oben links nach unten rechts ausfüllen (Zeilenweise)
- zur Rekonstruktion der Lösung:
  - merke für jeden Eintrag, von wo er kommt

## Schritt 3: Iterative Berechnung der Teillösungen

- Wie verwalten wir die Zwischenergebnisse?
- Wie hängen die Zwischenergebnisse voneinander ab?
- In welcher Reihenfolge berechnen wir Zwischenergebnisse?
- Wie bekommen wir die tatsächliche Lösung?

		$j \rightarrow$						
		0	1	2	3	4	5	6
			A	G	C	A	T	A
$i \downarrow$	0	0	0	0	0	0	0	0
1	A	0	1	1	1	1	1	1
2	C	0	1	1	2	2	2	2
3	G	0	1	2	2	2	2	2
4	A	0	1	2				
5	C	0						

# Longest Common Subsequence: Schritt 3

## Rekurrenz

- $LCS(i, 0) = LCS(0, j) = 0$
- $LCS(i, j) = \begin{cases} LCS(i-1, j-1) + 1 & \text{wenn } a_i = b_j \\ \max\{LCS(i, j-1), LCS(i-1, j)\} & \text{wenn } a_i \neq b_j \end{cases}$

## Antworten auf die Fragen von Schritt 3

- speichere für jedes  $(i, j) \in [0, n] \times [0, m]$  eine Zahl
- $\rightarrow$  Array von Arrays
- Eintrag bei  $(i, j)$  hängt ab von Einträgen bei:  $(i-1, j-1)$ ,  $(i, j-1)$  und  $(i-1, j)$
- von oben links nach unten rechts ausfüllen (Zeilenweise)
- zur Rekonstruktion der Lösung:
  - merke für jeden Eintrag, von wo er kommt

## Schritt 3: Iterative Berechnung der Teillösungen

- Wie verwalten wir die Zwischenergebnisse?
- Wie hängen die Zwischenergebnisse voneinander ab?
- In welcher Reihenfolge berechnen wir Zwischenergebnisse?
- Wie bekommen wir die tatsächliche Lösung?

		$j \rightarrow$						
		0	1	2	3	4	5	6
			A	G	C	A	T	A
$i \downarrow$	0	0	0	0	0	0	0	0
1	A	0	1	1	1	1	1	1
2	C	0	1	1	2	2	2	2
3	G	0	1	2	2	2	2	2
4	A	0	1	2	2			
5	C	0						



# Longest Common Subsequence: Schritt 3

## Rekurrenz

- $LCS(i, 0) = LCS(0, j) = 0$
- $LCS(i, j) = \begin{cases} LCS(i-1, j-1) + 1 & \text{wenn } a_i = b_j \\ \max\{LCS(i, j-1), LCS(i-1, j)\} & \text{wenn } a_i \neq b_j \end{cases}$

## Antworten auf die Fragen von Schritt 3

- speichere für jedes  $(i, j) \in [0, n] \times [0, m]$  eine Zahl
- $\rightarrow$  Array von Arrays
- Eintrag bei  $(i, j)$  hängt ab von Einträgen bei:  $(i-1, j-1)$ ,  $(i, j-1)$  und  $(i-1, j)$
- von oben links nach unten rechts ausfüllen (Zeilenweise)
- zur Rekonstruktion der Lösung:
  - merke für jeden Eintrag, von wo er kommt

## Schritt 3: Iterative Berechnung der Teillösungen

- Wie verwalten wir die Zwischenergebnisse?
- Wie hängen die Zwischenergebnisse voneinander ab?
- In welcher Reihenfolge berechnen wir Zwischenergebnisse?
- Wie bekommen wir die tatsächliche Lösung?

		$j \rightarrow$						
		0	1	2	3	4	5	6
			A	G	C	A	T	A
$i \downarrow$	0	0	0	0	0	0	0	0
1	A	0	1	1	1	1	1	1
2	C	0	1	1	2	2	2	2
3	G	0	1	2	2	2	2	2
4	A	0	1	2	2	3		
5	C	0						

# Longest Common Subsequence: Schritt 3

## Rekurrenz

- $LCS(i, 0) = LCS(0, j) = 0$
- $LCS(i, j) = \begin{cases} LCS(i-1, j-1) + 1 & \text{wenn } a_i = b_j \\ \max\{LCS(i, j-1), LCS(i-1, j)\} & \text{wenn } a_i \neq b_j \end{cases}$

## Antworten auf die Fragen von Schritt 3

- speichere für jedes  $(i, j) \in [0, n] \times [0, m]$  eine Zahl
- $\rightarrow$  Array von Arrays
- Eintrag bei  $(i, j)$  hängt ab von Einträgen bei:  $(i-1, j-1)$ ,  $(i, j-1)$  und  $(i-1, j)$
- von oben links nach unten rechts ausfüllen (Zeilenweise)
- zur Rekonstruktion der Lösung:
  - merke für jeden Eintrag, von wo er kommt

## Schritt 3: Iterative Berechnung der Teillösungen

- Wie verwalten wir die Zwischenergebnisse?
- Wie hängen die Zwischenergebnisse voneinander ab?
- In welcher Reihenfolge berechnen wir Zwischenergebnisse?
- Wie bekommen wir die tatsächliche Lösung?

		$j \rightarrow$						
		0	1	2	3	4	5	6
			A	G	C	A	T	A
$i \downarrow$	0	0	0	0	0	0	0	0
1	A	0	1	1	1	1	1	1
2	C	0	1	1	2	2	2	2
3	G	0	1	2	2	2	2	2
4	A	0	1	2	2	3	3	
5	C	0						

# Longest Common Subsequence: Schritt 3

## Rekurrenz

- $\text{LCS}(i, 0) = \text{LCS}(0, j) = 0$
- $\text{LCS}(i, j) = \begin{cases} \text{LCS}(i-1, j-1) + 1 & \text{wenn } a_i = b_j \\ \max\{\text{LCS}(i, j-1), \text{LCS}(i-1, j)\} & \text{wenn } a_i \neq b_j \end{cases}$

## Antworten auf die Fragen von Schritt 3

- speichere für jedes  $(i, j) \in [0, n] \times [0, m]$  eine Zahl
- $\rightarrow$  Array von Arrays
- Eintrag bei  $(i, j)$  hängt ab von Einträgen bei:  $(i-1, j-1)$ ,  $(i, j-1)$  und  $(i-1, j)$
- von oben links nach unten rechts ausfüllen (Zeilenweise)
- zur Rekonstruktion der Lösung:
  - merke für jeden Eintrag, von wo er kommt

## Schritt 3: Iterative Berechnung der Teillösungen

- Wie verwalten wir die Zwischenergebnisse?
- Wie hängen die Zwischenergebnisse voneinander ab?
- In welcher Reihenfolge berechnen wir Zwischenergebnisse?
- Wie bekommen wir die tatsächliche Lösung?

		$j \rightarrow$						
		0	1	2	3	4	5	6
			A	G	C	A	T	A
$i \downarrow$	0	0	0	0	0	0	0	0
1	A	0	1	1	1	1	1	1
2	C	0	1	1	2	2	2	2
3	G	0	1	2	2	2	2	2
4	A	0	1	2	2	3	3	3
5	C	0						

# Longest Common Subsequence: Schritt 3

## Rekurrenz

- $\text{LCS}(i, 0) = \text{LCS}(0, j) = 0$
- $\text{LCS}(i, j) = \begin{cases} \text{LCS}(i-1, j-1) + 1 & \text{wenn } a_i = b_j \\ \max\{\text{LCS}(i, j-1), \text{LCS}(i-1, j)\} & \text{wenn } a_i \neq b_j \end{cases}$

## Antworten auf die Fragen von Schritt 3

- speichere für jedes  $(i, j) \in [0, n] \times [0, m]$  eine Zahl
- $\rightarrow$  Array von Arrays
- Eintrag bei  $(i, j)$  hängt ab von Einträgen bei:  $(i-1, j-1)$ ,  $(i, j-1)$  und  $(i-1, j)$
- von oben links nach unten rechts ausfüllen (Zeilenweise)
- zur Rekonstruktion der Lösung:
  - merke für jeden Eintrag, von wo er kommt

## Schritt 3: Iterative Berechnung der Teillösungen

- Wie verwalten wir die Zwischenergebnisse?
- Wie hängen die Zwischenergebnisse voneinander ab?
- In welcher Reihenfolge berechnen wir Zwischenergebnisse?
- Wie bekommen wir die tatsächliche Lösung?

		$j \rightarrow$						
		0	1	2	3	4	5	6
			A	G	C	A	T	A
$i \downarrow$	0	0	0	0	0	0	0	0
1	A	0	1	1	1	1	1	1
2	C	0	1	1	2	2	2	2
3	G	0	1	2	2	2	2	2
4	A	0	1	2	2	3	3	3
5	C	0	1					

# Longest Common Subsequence: Schritt 3

## Rekurrenz

- $\text{LCS}(i, 0) = \text{LCS}(0, j) = 0$
- $\text{LCS}(i, j) = \begin{cases} \text{LCS}(i-1, j-1) + 1 & \text{wenn } a_i = b_j \\ \max\{\text{LCS}(i, j-1), \text{LCS}(i-1, j)\} & \text{wenn } a_i \neq b_j \end{cases}$

## Antworten auf die Fragen von Schritt 3

- speichere für jedes  $(i, j) \in [0, n] \times [0, m]$  eine Zahl
- $\rightarrow$  Array von Arrays
- Eintrag bei  $(i, j)$  hängt ab von Einträgen bei:  $(i-1, j-1)$ ,  $(i, j-1)$  und  $(i-1, j)$
- von oben links nach unten rechts ausfüllen (Zeilenweise)
- zur Rekonstruktion der Lösung:
  - merke für jeden Eintrag, von wo er kommt

## Schritt 3: Iterative Berechnung der Teillösungen

- Wie verwalten wir die Zwischenergebnisse?
- Wie hängen die Zwischenergebnisse voneinander ab?
- In welcher Reihenfolge berechnen wir Zwischenergebnisse?
- Wie bekommen wir die tatsächliche Lösung?

		$j \rightarrow$						
		0	1	2	3	4	5	6
			A	G	C	A	T	A
$i \downarrow$	0	0	0	0	0	0	0	0
1	A	0	1	1	1	1	1	1
2	C	0	1	1	2	2	2	2
3	G	0	1	2	2	2	2	2
4	A	0	1	2	2	3	3	3
5	C	0	1	2				

# Longest Common Subsequence: Schritt 3

## Rekurrenz

- $\text{LCS}(i, 0) = \text{LCS}(0, j) = 0$
- $\text{LCS}(i, j) = \begin{cases} \text{LCS}(i-1, j-1) + 1 & \text{wenn } a_i = b_j \\ \max\{\text{LCS}(i, j-1), \text{LCS}(i-1, j)\} & \text{wenn } a_i \neq b_j \end{cases}$

## Antworten auf die Fragen von Schritt 3

- speichere für jedes  $(i, j) \in [0, n] \times [0, m]$  eine Zahl
- $\rightarrow$  Array von Arrays
- Eintrag bei  $(i, j)$  hängt ab von Einträgen bei:  $(i-1, j-1)$ ,  $(i, j-1)$  und  $(i-1, j)$
- von oben links nach unten rechts ausfüllen (Zeilenweise)
- zur Rekonstruktion der Lösung:
  - merke für jeden Eintrag, von wo er kommt

## Schritt 3: Iterative Berechnung der Teillösungen

- Wie verwalten wir die Zwischenergebnisse?
- Wie hängen die Zwischenergebnisse voneinander ab?
- In welcher Reihenfolge berechnen wir Zwischenergebnisse?
- Wie bekommen wir die tatsächliche Lösung?

		$j \rightarrow$						
		0	1	2	3	4	5	6
			A	G	C	A	T	A
$i \downarrow$	0	0	0	0	0	0	0	0
1	A	0	1	1	1	1	1	1
2	C	0	1	2	2	2	2	2
3	G	0	1	2	2	2	2	2
4	A	0	1	2	2	3	3	3
5	C	0	1	2	3			

# Longest Common Subsequence: Schritt 3

## Rekurrenz

- $\text{LCS}(i, 0) = \text{LCS}(0, j) = 0$
- $\text{LCS}(i, j) = \begin{cases} \text{LCS}(i-1, j-1) + 1 & \text{wenn } a_i = b_j \\ \max\{\text{LCS}(i, j-1), \text{LCS}(i-1, j)\} & \text{wenn } a_i \neq b_j \end{cases}$

## Antworten auf die Fragen von Schritt 3

- speichere für jedes  $(i, j) \in [0, n] \times [0, m]$  eine Zahl
- $\rightarrow$  Array von Arrays
- Eintrag bei  $(i, j)$  hängt ab von Einträgen bei:  $(i-1, j-1)$ ,  $(i, j-1)$  und  $(i-1, j)$
- von oben links nach unten rechts ausfüllen (Zeilenweise)
- zur Rekonstruktion der Lösung:
  - merke für jeden Eintrag, von wo er kommt

## Schritt 3: Iterative Berechnung der Teillösungen

- Wie verwalten wir die Zwischenergebnisse?
- Wie hängen die Zwischenergebnisse voneinander ab?
- In welcher Reihenfolge berechnen wir Zwischenergebnisse?
- Wie bekommen wir die tatsächliche Lösung?

		$j \rightarrow$						
		0	1	2	3	4	5	6
			A	G	C	A	T	A
$i \downarrow$	0	0	0	0	0	0	0	0
1	A	0	1	1	1	1	1	1
2	C	0	1	1	2	2	2	2
3	G	0	1	2	2	2	2	2
4	A	0	1	2	2	3	3	3
5	C	0	1	2	3	3		

# Longest Common Subsequence: Schritt 3

## Rekurrenz

- $\text{LCS}(i, 0) = \text{LCS}(0, j) = 0$
- $\text{LCS}(i, j) = \begin{cases} \text{LCS}(i-1, j-1) + 1 & \text{wenn } a_i = b_j \\ \max\{\text{LCS}(i, j-1), \text{LCS}(i-1, j)\} & \text{wenn } a_i \neq b_j \end{cases}$

## Antworten auf die Fragen von Schritt 3

- speichere für jedes  $(i, j) \in [0, n] \times [0, m]$  eine Zahl
- $\rightarrow$  Array von Arrays
- Eintrag bei  $(i, j)$  hängt ab von Einträgen bei:  $(i-1, j-1)$ ,  $(i, j-1)$  und  $(i-1, j)$
- von oben links nach unten rechts ausfüllen (Zeilenweise)
- zur Rekonstruktion der Lösung:
  - merke für jeden Eintrag, von wo er kommt

## Schritt 3: Iterative Berechnung der Teillösungen

- Wie verwalten wir die Zwischenergebnisse?
- Wie hängen die Zwischenergebnisse voneinander ab?
- In welcher Reihenfolge berechnen wir Zwischenergebnisse?
- Wie bekommen wir die tatsächliche Lösung?

		$j \rightarrow$						
		0	1	2	3	4	5	6
			A	G	C	A	T	A
$i \downarrow$	0	0	0	0	0	0	0	0
1	A	0	1	1	1	1	1	1
2	C	0	1	1	2	2	2	2
3	G	0	1	2	2	2	2	2
4	A	0	1	2	2	3	3	3
5	C	0	1	2	3	3	3	



# Longest Common Subsequence: Schritt 3

## Rekurrenz

- $\text{LCS}(i, 0) = \text{LCS}(0, j) = 0$
- $\text{LCS}(i, j) = \begin{cases} \text{LCS}(i-1, j-1) + 1 & \text{wenn } a_i = b_j \\ \max\{\text{LCS}(i, j-1), \text{LCS}(i-1, j)\} & \text{wenn } a_i \neq b_j \end{cases}$

## Antworten auf die Fragen von Schritt 3

- speichere für jedes  $(i, j) \in [0, n] \times [0, m]$  eine Zahl
- $\rightarrow$  Array von Arrays
- Eintrag bei  $(i, j)$  hängt ab von Einträgen bei:  $(i-1, j-1)$ ,  $(i, j-1)$  und  $(i-1, j)$
- von oben links nach unten rechts ausfüllen (Zeilenweise)
- zur Rekonstruktion der Lösung:
  - merke für jeden Eintrag, von wo er kommt

## Schritt 3: Iterative Berechnung der Teillösungen

- Wie verwalten wir die Zwischenergebnisse?
- Wie hängen die Zwischenergebnisse voneinander ab?
- In welcher Reihenfolge berechnen wir Zwischenergebnisse?
- Wie bekommen wir die tatsächliche Lösung?

		$j \rightarrow$						
		0	1	2	3	4	5	6
			A	G	C	A	T	A
$i \downarrow$	0	0	0	0	0	0	0	0
1	A	0	1	1	1	1	1	1
2	C	0	1	1	2	2	2	2
3	G	0	1	2	2	2	2	2
4	A	0	1	2	2	3	3	3
5	C	0	1	2	3	3	3	3

# Longest Common Subsequence: Schritt 3

## Rekurrenz

- $\text{LCS}(i, 0) = \text{LCS}(0, j) = 0$
- $\text{LCS}(i, j) = \begin{cases} \text{LCS}(i-1, j-1) + 1 & \text{wenn } a_i = b_j \\ \max\{\text{LCS}(i, j-1), \text{LCS}(i-1, j)\} & \text{wenn } a_i \neq b_j \end{cases}$

## Antworten auf die Fragen von Schritt 3

- speichere für jedes  $(i, j) \in [0, n] \times [0, m]$  eine Zahl
- $\rightarrow$  Array von Arrays
- Eintrag bei  $(i, j)$  hängt ab von Einträgen bei:  $(i-1, j-1)$ ,  $(i, j-1)$  und  $(i-1, j)$
- von oben links nach unten rechts ausfüllen (Zeilenweise)
- zur Rekonstruktion der Lösung:
  - merke für jeden Eintrag, von wo er kommt
  - Rückverfolgung dieser Pointer  $\rightarrow$  Lösung  
(jeder diagonale Schritt ist gemeinsames Zeichen)

## Schritt 3: Iterative Berechnung der Teillösungen

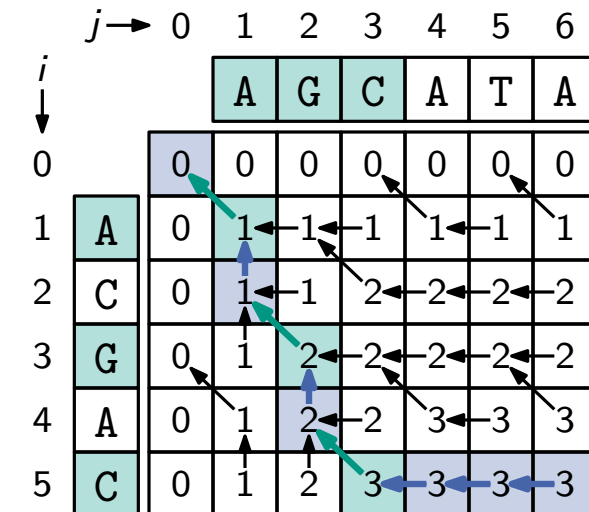

- Wie verwalten wir die Zwischenergebnisse?
- Wie hängen die Zwischenergebnisse voneinander ab?
- In welcher Reihenfolge berechnen wir Zwischenergebnisse?
- Wie bekommen wir die tatsächliche Lösung?



# Subset Sum

## Situation

- ihr braucht koeri + Pommes (3,70€)
- ihr wollt gerne passend bezahlen



	Reine Kalbsbratwurst mit Currysoße und Baguette <sup>[Se,Sn,We]</sup>	2,40 €
		☆☆☆
	Vegane Bratwurst mit Currysoße und Baguette <sup>[Se,Sn,So,We]</sup>	2,40 €
		★★★★
	koerifrites	1,30 €
		★★★★



# Subset Sum

## Situation

- ihr braucht koeri + Pommes (3,70€)
- ihr wollt gerne passend bezahlen



	Reine Kalbsbratwurst mit Currysoße und Baguette <sup>[Se,Sn,We]</sup>	2,40 €
		☆☆☆
	Vegane Bratwurst mit Currysoße und Baguette <sup>[Se,Sn,So,We]</sup>	2,40 €
		☆☆☆
	koerifrites	1,30 €
		☆☆☆



# Subset Sum

## Situation

- ihr braucht koeri + Pommes (3,70€)
- ihr wollt gerne passend bezahlen

	Reine Kalbsbratwurst mit Currysoße und Baguette <sup>[Se,Sn,We]</sup>	2,40 €
		☆☆☆
	Vegane Bratwurst mit Currysoße und Baguette <sup>[Se,Sn,So,We]</sup>	2,40 €
		☆☆☆
	koerifrites	1,30 €
		☆☆☆

### Problem: Subset Sum



Gegeben eine Multimenge  $A = \{a_1, \dots, a_n\}$  von natürlichen Zahlen und eine natürliche Zahl  $S$ . Gibt es eine Teilmenge  $A' \subseteq A$ , sodass  $\sum_{a \in A'} a = S$ ?



# Subset Sum

## Situation

- ihr braucht koeri + Pommes (3,70€)
- ihr wollt gerne passend bezahlen

	Reine Kalbsbratwurst mit Currysoße und Baguette <sup>[Se,Sn,We]</sup>	2,40 €
		☆☆☆
	Vegane Bratwurst mit Currysoße und Baguette <sup>[Se,Sn,So,We]</sup>	2,40 €
		☆☆☆
	koerifrites	1,30 €
		☆☆☆

### Problem: Subset Sum

Gegeben eine Multimenge  $A = \{a_1, \dots, a_n\}$  von natürlichen Zahlen und eine natürliche Zahl  $S$ . Gibt es eine Teilmenge  $A' \subseteq A$ , sodass  $\sum_{a \in A'} a = S$ ?

## Anmerkungen

- das ist in gewissem Sinne ein schweres Problem
- mehr dazu in TGI nächstes Semester
- aber:  $S$  nicht zu groß  $\rightarrow$  effiziente Lösung mit DP





# Subset Sum: Teilprobleme und Rekurrenz

## Problem: Subset Sum Problem

Gegeben eine Multimenge  $A = \{a_1, \dots, a_n\}$  von natürlichen Zahlen und eine natürliche Zahl  $S$ . Gibt es eine Teilmenge  $A' \subseteq A$ , sodass  $\sum_{a \in A'} a = S$ ?

## Schritt 1: Spezifikation der Teilprobleme



# Subset Sum: Teilprobleme und Rekurrenz

## Problem: Subset Sum Problem

Gegeben eine Multimenge  $A = \{a_1, \dots, a_n\}$  von natürlichen Zahlen und eine natürliche Zahl  $S$ . Gibt es eine Teilmenge  $A' \subseteq A$ , sodass  $\sum_{a \in A'} a = S$ ?

## Schritt 1: Spezifikation der Teilprobleme

Welche Teilprobleme würdet ihr betrachten?



# Subset Sum: Teilprobleme und Rekurrenz

## Problem: Subset Sum Problem

Gegeben eine Multimenge  $A = \{a_1, \dots, a_n\}$  von natürlichen Zahlen und eine natürliche Zahl  $S$ . Gibt es eine Teilmenge  $A' \subseteq A$ , sodass  $\sum_{a \in A'} a = S$ ?

## Schritt 1: Spezifikation der Teilprobleme

- betrachte ein Paar  $(i, s)$  mit  $i \leq n$  und  $s \leq S$
- Gibt es Teilmenge  $A' \subseteq \{a_1, \dots, a_i\}$ , sodass  $\sum_{a \in A'} a = s$ ?

# Subset Sum: Teilprobleme und Rekurrenz

## Problem: Subset Sum Problem

Gegeben eine Multimenge  $A = \{a_1, \dots, a_n\}$  von natürlichen Zahlen und eine natürliche Zahl  $S$ . Gibt es eine Teilmenge  $A' \subseteq A$ , sodass  $\sum_{a \in A'} a = S$ ?

## Schritt 1: Spezifikation der Teilprobleme

- betrachte ein Paar  $(i, s)$  mit  $i \leq n$  und  $s \leq S$
- Gibt es Teilmenge  $A' \subseteq \{a_1, \dots, a_i\}$ , sodass  $\sum_{a \in A'} a = s$ ?
- $i = n$  und  $s = S$  liefert Gesamtlösung

# Subset Sum: Teilprobleme und Rekurrenz

## Problem: Subset Sum Problem

Gegeben eine Multimenge  $A = \{a_1, \dots, a_n\}$  von natürlichen Zahlen und eine natürliche Zahl  $S$ . Gibt es eine Teilmenge  $A' \subseteq A$ , sodass  $\sum_{a \in A'} a = S$ ?

## Schritt 1: Spezifikation der Teilprobleme

- betrachte ein Paar  $(i, s)$  mit  $i \leq n$  und  $s \leq S$
- Gibt es Teilmenge  $A' \subseteq \{a_1, \dots, a_i\}$ , sodass  $\sum_{a \in A'} a = s$ ?
- $i = n$  und  $s = S$  liefert Gesamtlösung

## Schritt 2: Aufstellung der Rekurrenz

- Ziel: **SSP** $(i, s) = \text{true}$  genau dann wenn es für das Paar  $(i, s)$  eine Lösung gibt

# Subset Sum: Teilprobleme und Rekurrenz

## Problem: Subset Sum Problem

Gegeben eine Multimenge  $A = \{a_1, \dots, a_n\}$  von natürlichen Zahlen und eine natürliche Zahl  $S$ . Gibt es eine Teilmenge  $A' \subseteq A$ , sodass  $\sum_{a \in A'} a = S$ ?

## Schritt 1: Spezifikation der Teilprobleme

- betrachte ein Paar  $(i, s)$  mit  $i \leq n$  und  $s \leq S$
- Gibt es Teilmenge  $A' \subseteq \{a_1, \dots, a_i\}$ , sodass  $\sum_{a \in A'} a = s$ ?
- $i = n$  und  $s = S$  liefert Gesamtlösung

## Schritt 2: Aufstellung der Rekurrenz

- Ziel: **SSP** $(i, s) = \text{true}$  genau dann wenn es für das Paar  $(i, s)$  eine Lösung gibt
- **SSP** $(0, s) = \text{true} \Leftrightarrow s = 0$  (false sonst) und **SSP** $(i, s) = \text{false}$  für  $s < 0$

# Subset Sum: Teilprobleme und Rekurrenz

## Problem: Subset Sum Problem

Gegeben eine Multimenge  $A = \{a_1, \dots, a_n\}$  von natürlichen Zahlen und eine natürliche Zahl  $S$ . Gibt es eine Teilmenge  $A' \subseteq A$ , sodass  $\sum_{a \in A'} a = S$ ?

## Schritt 1: Spezifikation der Teilprobleme

- betrachte ein Paar  $(i, s)$  mit  $i \leq n$  und  $s \leq S$
- Gibt es Teilmenge  $A' \subseteq \{a_1, \dots, a_i\}$ , sodass  $\sum_{a \in A'} a = s$ ?
- $i = n$  und  $s = S$  liefert Gesamtlösung

## Schritt 2: Aufstellung der Rekurrenz

- Ziel:  $\text{SSP}(i, s) = \text{true}$  genau dann wenn es für das Paar  $(i, s)$  eine Lösung gibt
- $\text{SSP}(0, s) = \text{true} \Leftrightarrow s = 0$  (false sonst) und  $\text{SSP}(i, s) = \text{false}$  für  $s < 0$
- $\text{SSP}(i, s) = \text{SSP}(i-1, s) \vee \text{SSP}(i-1, s - a_i)$   
 $a_i$  nicht gewählt       $a_i$  gewählt

(Korrektheit folgt induktiv)

# Subset Sum: Schritt 3

## Rekurrenz

- $SSP(0, s) = \text{true} \Leftrightarrow s = 0$
- $SSP(i, s) = \text{false}$  für  $s < 0$
- $SSP(i, s) = SSP(i - 1, s) \vee SSP(i - 1, s - a_i)$

## Schritt 3: Iterative Berechnung der Teillösungen

- Wie verwalten wir die Zwischenergebnisse?
- Wie hängen die Zwischenergebnisse voneinander ab?
- In welcher Reihenfolge berechnen wir Zwischenergebnisse?
- Wie bekommen wir die tatsächliche Lösung?

## Antworten auf die Fragen von Schritt 3

- $SSP(i, s) = \text{false}$  für  $s < 0$  brauchen wir nicht explizit speichern
- für jedes  $(i, s) \in [0, n] \times [0, S]$  ein boolescher Wert  $\rightarrow$  Array von Arrays

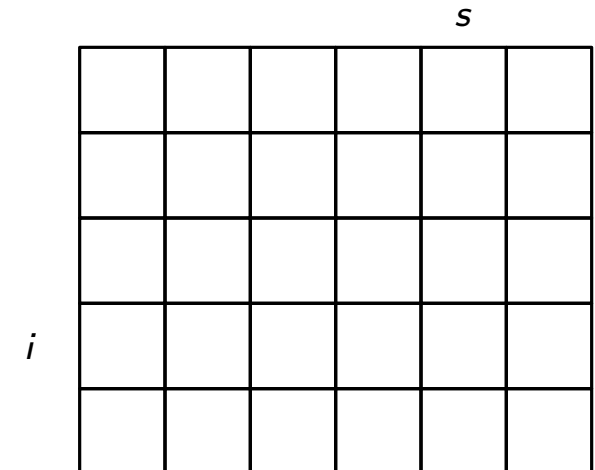

# Subset Sum: Schritt 3

## Rekurrenz

- $SSP(0, s) = \text{true} \Leftrightarrow s = 0$
- $SSP(i, s) = \text{false}$  für  $s < 0$
- $SSP(i, s) = SSP(i - 1, s) \vee SSP(i - 1, s - a_i)$

## Schritt 3: Iterative Berechnung der Teillösungen

- Wie verwalten wir die Zwischenergebnisse?
- Wie hängen die Zwischenergebnisse voneinander ab?
- In welcher Reihenfolge berechnen wir Zwischenergebnisse?
- Wie bekommen wir die tatsächliche Lösung?

## Antworten auf die Fragen von Schritt 3

- $SSP(i, s) = \text{false}$  für  $s < 0$  brauchen wir nicht explizit speichern
- für jedes  $(i, s) \in [0, n] \times [0, S]$  ein boolescher Wert  $\rightarrow$  Array von Arrays
- Einträge in Zeile  $i$  hängen von Einträgen in Zeile  $i - 1$  ab
- Reihenfolge: Tabelle zeilenweise ausfüllen

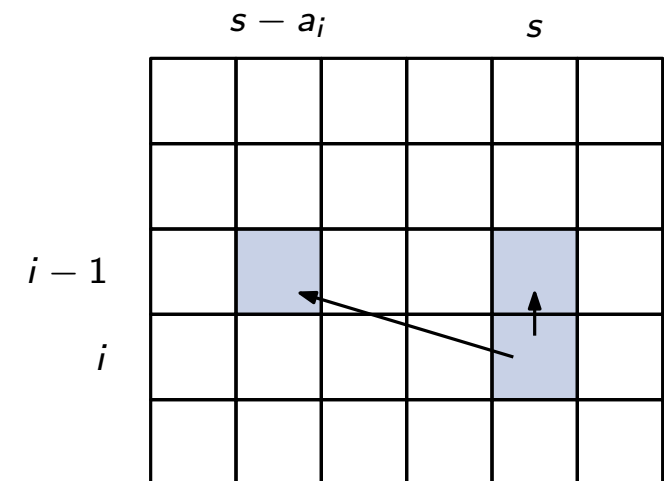

# Subset Sum: Schritt 3

## Rekurrenz

- $SSP(0, s) = \text{true} \Leftrightarrow s = 0$
- $SSP(i, s) = \text{false}$  für  $s < 0$
- $SSP(i, s) = SSP(i - 1, s) \vee SSP(i - 1, s - a_i)$

## Schritt 3: Iterative Berechnung der Teillösungen

- Wie verwalten wir die Zwischenergebnisse?
- Wie hängen die Zwischenergebnisse voneinander ab?
- In welcher Reihenfolge berechnen wir Zwischenergebnisse?
- Wie bekommen wir die tatsächliche Lösung?

## Antworten auf die Fragen von Schritt 3

- $SSP(i, s) = \text{false}$  für  $s < 0$  brauchen wir nicht explizit speichern
- für jedes  $(i, s) \in [0, n] \times [0, S]$  ein boolescher Wert  $\rightarrow$  Array von Arrays
- Einträge in Zeile  $i$  hängen von Einträgen in Zeile  $i - 1$  ab
- Reihenfolge: Tabelle zeilenweise ausfüllen
- zur Rekonstruktion der Lösung:
  - merke für jeden Eintrag, von wo er kommt
  - Rückverfolgung dieser Pointer  $\rightarrow$  Lösung  
(jeder diagonale Schritt entspricht ausgewähltem Element)

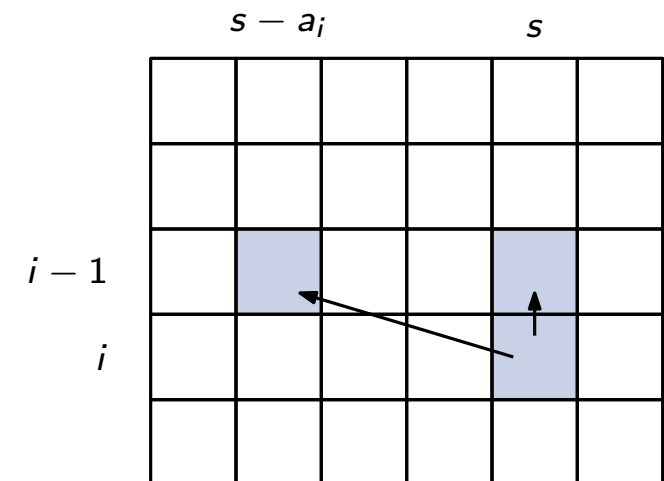



# Alternativer Sichtweise für Schritt 3: Pfadfindung

## Rekurrenz

- $SSP(0, s) = \text{true} \Leftrightarrow s = 0$
- $SSP(i, s) = \text{false}$  für  $s < 0$
- $SSP(i, s) = SSP(i-1, s) \vee SSP(i-1, s - a_i)$

**Bisher:** Welche Einträge muss ich anschauen, um  $(i, s)$  auszufüllen?

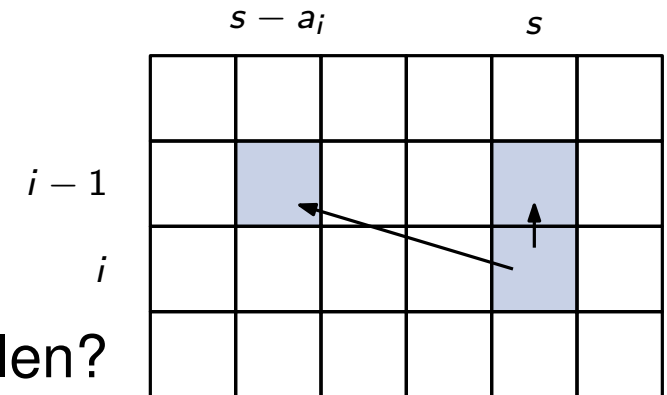

# Alternativer Sichtweise für Schritt 3: Pfadfindung

## Rekurrenz

- $SSP(0, s) = \text{true} \Leftrightarrow s = 0$
- $SSP(i, s) = \text{false}$  für  $s < 0$
- $SSP(i, s) = SSP(i-1, s) \vee SSP(i-1, s - a_i)$

**Bisher:** Welche Einträge muss ich anschauen, um  $(i, s)$  auszufüllen?

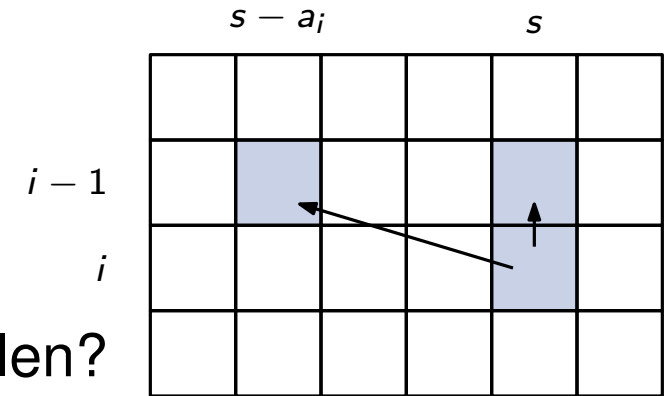

**Jetzt:** Welche Einträge kann ich auf `true` setzen, wenn ich weiß, dass  $SSP(i, s) = \text{true}$ ?

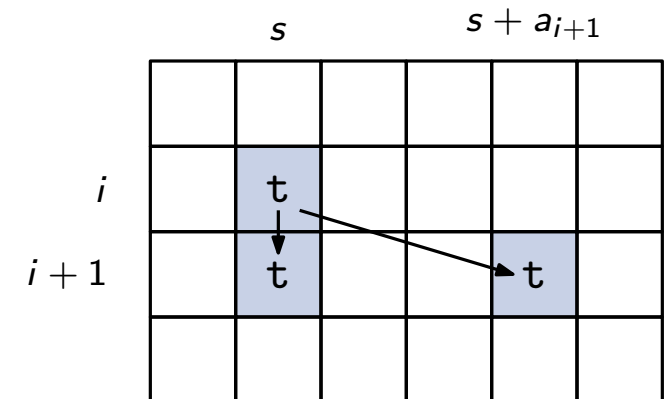

# Alternativer Sichtweise für Schritt 3: Pfadfindung

## Rekurrenz

- $SSP(0, s) = \text{true} \Leftrightarrow s = 0$
- $SSP(i, s) = \text{false}$  für  $s < 0$
- $SSP(i, s) = SSP(i-1, s) \vee SSP(i-1, s - a_i)$

**Bisher:** Welche Einträge muss ich anschauen, um  $(i, s)$  auszufüllen?

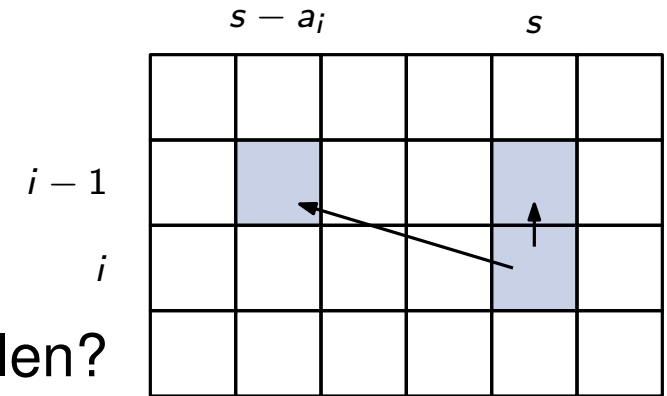

**Jetzt:** Welche Einträge kann ich auf true setzen, wenn ich weiß, dass  $SSP(i, s) = \text{true}$ ?

## Pfadfindung in einem Graphen

- fasse jedes Paar  $(i, s)$  als Knoten auf
- Kanten:  $(i, s) \rightarrow (i+1, s)$  und  $(i, s) \rightarrow (i+1, s + a_{i+1})$
- Ja-Instanz  $\Leftrightarrow$  es gibt einen Pfad von  $(0, 0)$  zu  $(n, S)$

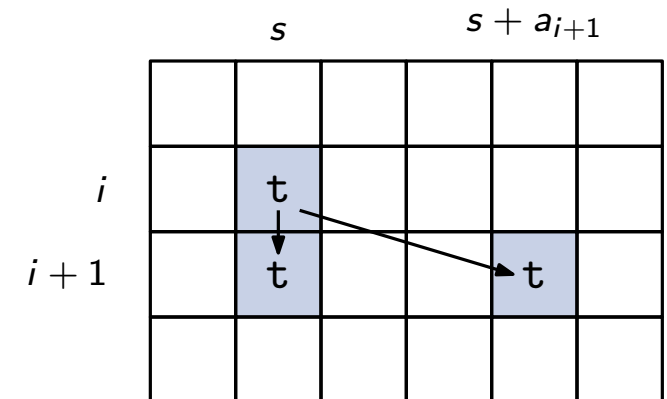

# Alternativer Sichtweise für Schritt 3: Pfadfindung

## Rekurrenz

- $SSP(0, s) = \text{true} \Leftrightarrow s = 0$
- $SSP(i, s) = \text{false}$  für  $s < 0$
- $SSP(i, s) = SSP(i-1, s) \vee SSP(i-1, s - a_i)$

**Bisher:** Welche Einträge muss ich anschauen, um  $(i, s)$  auszufüllen?

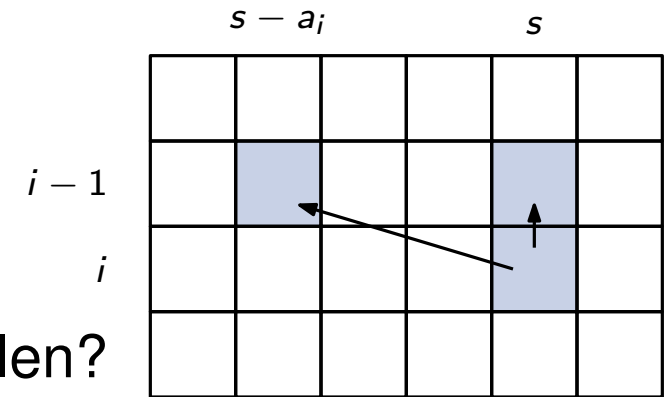

**Jetzt:** Welche Einträge kann ich auf true setzen, wenn ich weiß, dass  $SSP(i, s) = \text{true}$ ?

## Pfadfindung in einem Graphen

- fasse jedes Paar  $(i, s)$  als Knoten auf
- Kanten:  $(i, s) \rightarrow (i+1, s)$  und  $(i, s) \rightarrow (i+1, s + a_{i+1})$
- Ja-Instanz  $\Leftrightarrow$  es gibt einen Pfad von  $(0, 0)$  zu  $(n, S)$
- beachte: Graph nur implizit repräsentiert
- Vorteil: wir besuchen in der Tabelle nur Zellen, die true sind

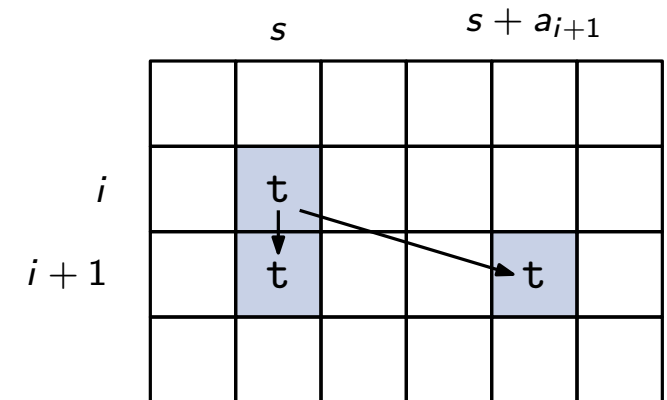

(ggf. deutlich weniger als alle Zellen)

# In drei Schritten zum dynamischen Programm

## Schritt 1: Spezifikation der Teilprobleme

- Welche Zwischenergebnisse wollen wir berechnen?
- Worüber geht die Induktion?
- Induktion über Parameter oder eine Baumstruktur

**schwer**  
erfordert Kreativität  
ggf. richtige Idee nötig  
interagiert mit Schritt 2

## Schritt 2: Aufstellung der Rekurrenz für Teillösungen

- Wie berechnen wir neue aus alten Zwischenergebnissen?
- Korrektheit: vollständige oder strukturelle Induktion

**nicht superschwer**  
(vorausgesetzt ihr habt eine gute  
Spezifikation der Teilergebnisse)

## Schritt 3: Iterative Berechnung der Teillösungen

- Wie verwalten wir die Zwischenergebnisse?
- Wie hängen die Zwischenergebnisse voneinander ab?
- In welcher Reihenfolge berechnen wir Zwischenergebnisse?
- Wie bekommen wir die tatsächliche Lösung?

**leicht**  
(mit etwas Übung)

# Zusammenfassung

## DPs haben wir schon häufiger gesehen (ohne es zu wissen)

- Bellman–Ford
  - DP über die Anzahl Kanten aus denen die Pfade bestehen
  - Iteration  $i$ : berechne kürzeste Pfade unter allen Pfaden, die aus  $\leq i$  Kanten bestehen

# Zusammenfassung

## DPs haben wir schon häufiger gesehen (ohne es zu wissen)

- Bellman–Ford
  - DP über die Anzahl Kanten aus denen die Pfade bestehen
  - Iteration  $i$ : berechne kürzeste Pfade unter allen Pfaden, die aus  $\leq i$  Kanten bestehen
- Blatt 10, Aufgabe 3 – Freibad (absolut spaßigster Talweg)
  - berechne längsten Pfad in einem DAG
  - DP über topologische Sortierung der Knoten

# Zusammenfassung

## DPs haben wir schon häufiger gesehen (ohne es zu wissen)

- Bellman–Ford
  - DP über die Anzahl Kanten aus denen die Pfade bestehen
  - Iteration  $i$ : berechne kürzeste Pfade unter allen Pfaden, die aus  $\leq i$  Kanten bestehen
- Blatt 10, Aufgabe 3 – Freibad (absolut spaßigster Talweg)
  - berechne längsten Pfad in einem DAG
  - DP über topologische Sortierung der Knoten

## Lernziel

- ihr habt verstanden, wie DPs funktionieren  $\rightarrow$  schnelleres Verständnis unbekannter DPs
- ihr könnt zumindest einfache DPs selber bauen  
(insbesondere, wenn die Teillösungen gegeben sind)



# Bonus: Längster Pfad im Baum

## Problem: Longest Path

Gegeben einen (gewurzelten) Baum  $T$ . Wie lang ist der längste Pfad in  $T$ ?

## Schritt 1: Spezifikation der Teilprobleme

- strukturelle Induktion über Baumstruktur

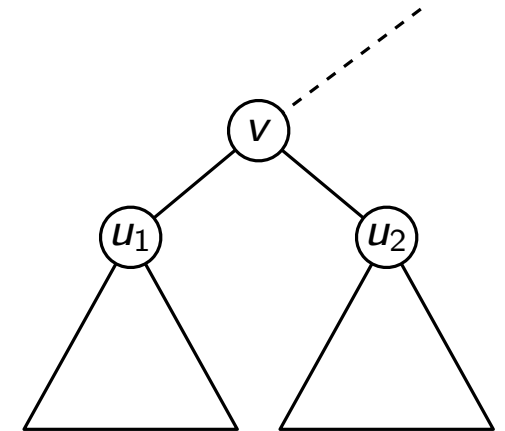

## Erinnerung: 1. Spezifikation der Teilprobleme

- Welche Zwischenergebnisse wollen wir berechnen?
- Worüber geht die Induktion?

# Bonus: Längster Pfad im Baum

## Problem: Longest Path

Gegeben einen (gewurzelten) Baum  $T$ . Wie lang ist der längste Pfad in  $T$ ?

### Schritt 1: Spezifikation der Teilprobleme

- strukturelle Induktion über Baumstruktur
- Teillösung für  $v$ : längster Pfad in Teilbaum  $T_v$  unter  $v$

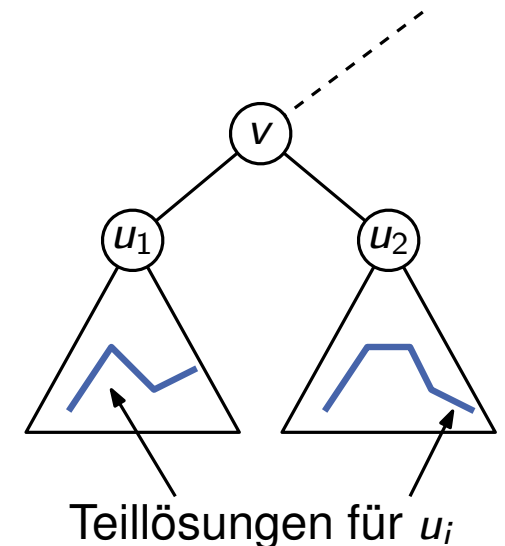

### Erinnerung: 1. Spezifikation der Teilprobleme

- Welche Zwischenergebnisse wollen wir berechnen?
- Worüber geht die Induktion?

# Bonus: Längster Pfad im Baum

## Problem: Longest Path

Gegeben einen (gewurzelten) Baum  $T$ . Wie lang ist der längste Pfad in  $T$ ?

### Schritt 1: Spezifikation der Teilprobleme

- strukturelle Induktion über Baumstruktur
- Teillösung für  $v$ : längster Pfad in Teilbaum  $T_v$  unter  $v$

### Schritt 2: Aufstellung der Rekurrenz

- erhalte Lösung für  $v$  aus Lösung für Kinder  $u_1, \dots, u_k$

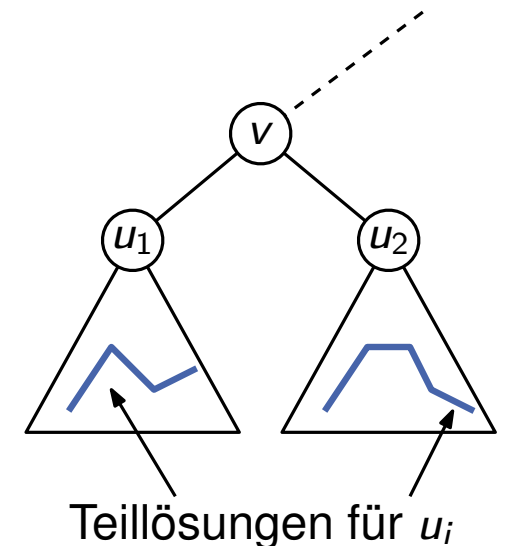

### Erinnerung: 1. Spezifikation der Teilprobleme

- Welche Zwischenergebnisse wollen wir berechnen?
- Worüber geht die Induktion?

# Bonus: Längster Pfad im Baum

## Problem: Longest Path

Gegeben einen (gewurzelten) Baum  $T$ . Wie lang ist der längste Pfad in  $T$ ?

### Schritt 1: Spezifikation der Teilprobleme

- strukturelle Induktion über Baumstruktur
- Teillösung für  $v$ : längster Pfad in Teilbaum  $T_v$  unter  $v$

Problem: längste Pfade der  $T_{u_i}$  ggf. nicht kombinierbar

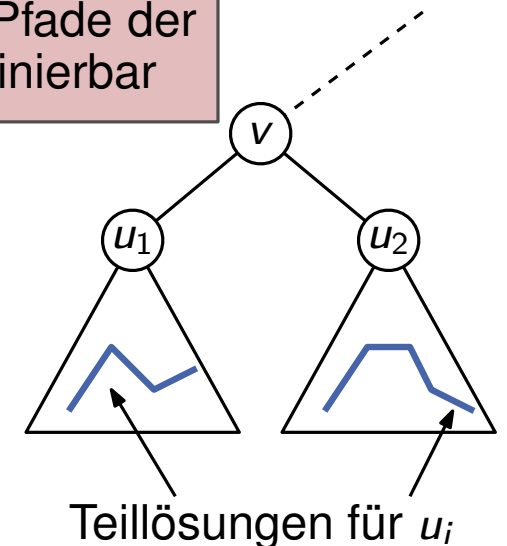

### Schritt 2: Aufstellung der Rekurrenz

- erhalte Lösung für  $v$  aus Lösung für Kinder  $u_1, \dots, u_k$

### Erinnerung: 1. Spezifikation der Teilprobleme

- Welche Zwischenergebnisse wollen wir berechnen?
- Worüber geht die Induktion?

# Bonus: Längster Pfad im Baum

## Problem: Longest Path

Gegeben einen (gewurzelten) Baum  $T$ . Wie lang ist der längste Pfad in  $T$ ?

### Schritt 1: Spezifikation der Teilprobleme

- strukturelle Induktion über Baumstruktur
- Teillösung (Typ 1) für  $v$ : längster Pfad in  $T_v$ , der nicht in  $v$  endet
- Teillösung (Typ 2) für  $v$ : längster Pfad in  $T_v$ , der in  $v$  endet

### Schritt 2: Aufstellung der Rekurrenz

- erhalte Lösung für  $v$  aus Lösung für Kinder  $u_1, \dots, u_k$

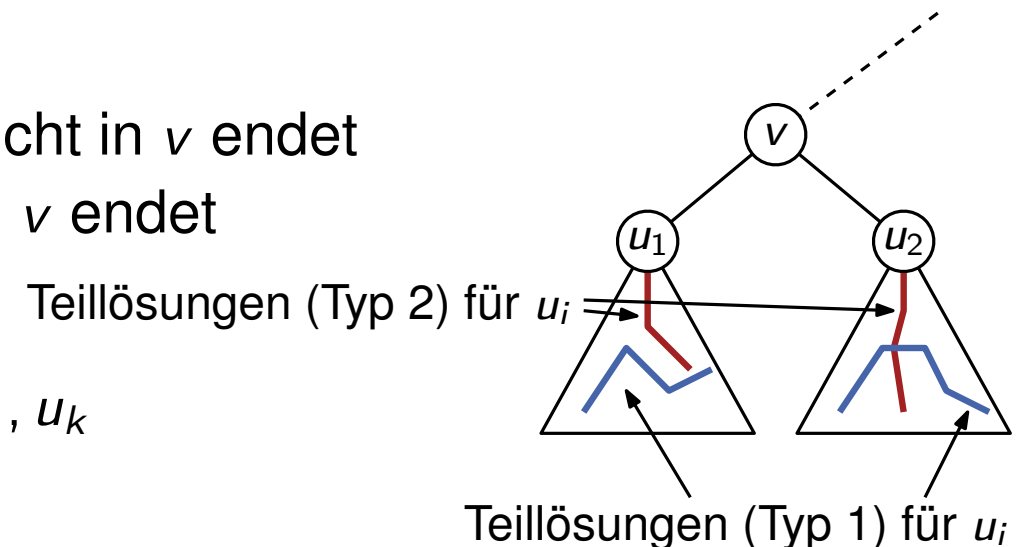

### Erinnerung: 1. Spezifikation der Teilprobleme

- Welche Zwischenergebnisse wollen wir berechnen?
- Worüber geht die Induktion?

# Bonus: Längster Pfad im Baum

## Problem: Longest Path

Gegeben einen (gewurzelten) Baum  $T$ . Wie lang ist der längste Pfad in  $T$ ?

### Schritt 1: Spezifikation der Teilprobleme

- strukturelle Induktion über Baumstruktur
- Teillösung (Typ 1) für  $v$ : längster Pfad in  $T_v$ , der nicht in  $v$  endet
- Teillösung (Typ 2) für  $v$ : längster Pfad in  $T_v$ , der in  $v$  endet

### Schritt 2: Aufstellung der Rekurrenz

- erhalte Lösung für  $v$  aus Lösung für Kinder  $u_1, \dots, u_k$
- Ziel:  $LP_t(v)$  repräsentiert Teillösung von Typ  $t$  für  $v$

Teillösungen (Typ 2) für  $u_i$

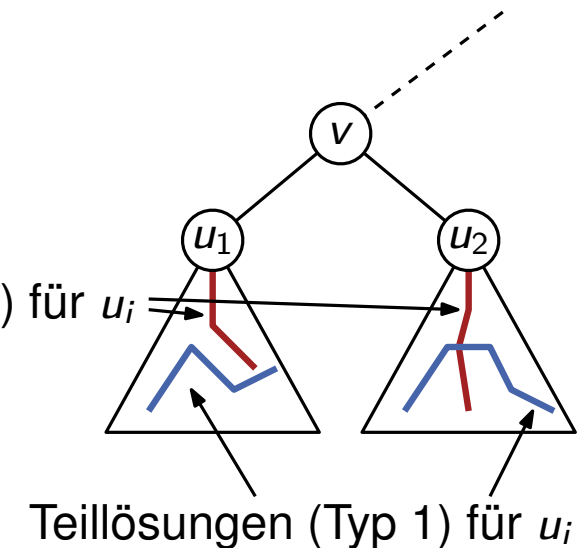

# Bonus: Längster Pfad im Baum

## Problem: Longest Path

Gegeben einen (gewurzelten) Baum  $T$ . Wie lang ist der längste Pfad in  $T$ ?

### Schritt 1: Spezifikation der Teilprobleme

- strukturelle Induktion über Baumstruktur
- Teillösung (Typ 1) für  $v$ : längster Pfad in  $T_v$ , der nicht in  $v$  endet
- Teillösung (Typ 2) für  $v$ : längster Pfad in  $T_v$ , der in  $v$  endet

### Schritt 2: Aufstellung der Rekurrenz

- erhalte Lösung für  $v$  aus Lösung für Kinder  $u_1, \dots, u_k$
- Ziel:  $LP_t(v)$  repräsentiert Teillösung von Typ  $t$  für  $v$
- Falls  $v$  ein Blatt:  $LP_1(v) = LP_2(v) = 0$

Teillösungen (Typ 2) für  $u_i$

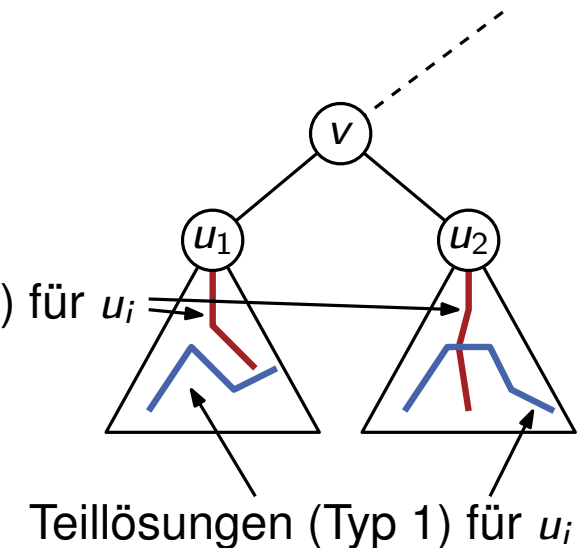

# Bonus: Längster Pfad im Baum

## Problem: Longest Path

Gegeben einen (gewurzelten) Baum  $T$ . Wie lang ist der längste Pfad in  $T$ ?

### Schritt 1: Spezifikation der Teilprobleme

- strukturelle Induktion über Baumstruktur
- Teillösung (Typ 1) für  $v$ : längster Pfad in  $T_v$ , der nicht in  $v$  endet
- Teillösung (Typ 2) für  $v$ : längster Pfad in  $T_v$ , der in  $v$  endet

### Schritt 2: Aufstellung der Rekurrenz

- erhalte Lösung für  $v$  aus Lösung für Kinder  $u_1, \dots, u_k$
- Ziel:  $\mathbf{LP}_t(v)$  repräsentiert Teillösung von Typ  $t$  für  $v$
- Falls  $v$  ein Blatt:  $\mathbf{LP}_1(v) = \mathbf{LP}_2(v) = 0$
- $\mathbf{LP}_2(v) = \max_i \{ \mathbf{LP}_2(u_i) + 1 \}$

Teillösungen (Typ 2) für  $u_i$

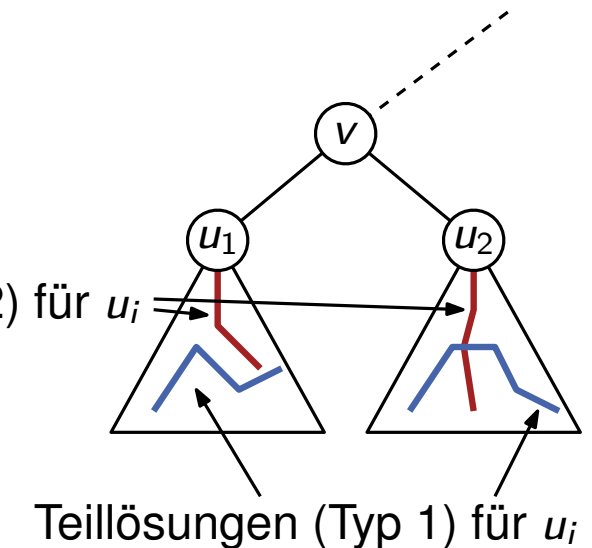



# Bonus: Längster Pfad im Baum

## Problem: Longest Path

Gegeben einen (gewurzelten) Baum  $T$ . Wie lang ist der längste Pfad in  $T$ ?

### Schritt 1: Spezifikation der Teilprobleme

- strukturelle Induktion über Baumstruktur
- Teillösung (Typ 1) für  $v$ : längster Pfad in  $T_v$ , der nicht in  $v$  endet
- Teillösung (Typ 2) für  $v$ : längster Pfad in  $T_v$ , der in  $v$  endet

### Schritt 2: Aufstellung der Rekurrenz

- erhalte Lösung für  $v$  aus Lösung für Kinder  $u_1, \dots, u_k$
- Ziel:  $\mathbf{LP}_t(v)$  repräsentiert Teillösung von Typ  $t$  für  $v$
- Falls  $v$  ein Blatt:  $\mathbf{LP}_1(v) = \mathbf{LP}_2(v) = 0$
- $\mathbf{LP}_2(v) = \max_i \{ \mathbf{LP}_2(u_i) + 1 \}$
- $\mathbf{LP}_1(v) = \max \left[ \max_i \{ \max \{ \mathbf{LP}_1(u_i), \mathbf{LP}_2(u_i) \} \}, \max_{i \neq j} \{ \mathbf{LP}_2(u_i) + \mathbf{LP}_2(u_j) + 2 \} \right]$

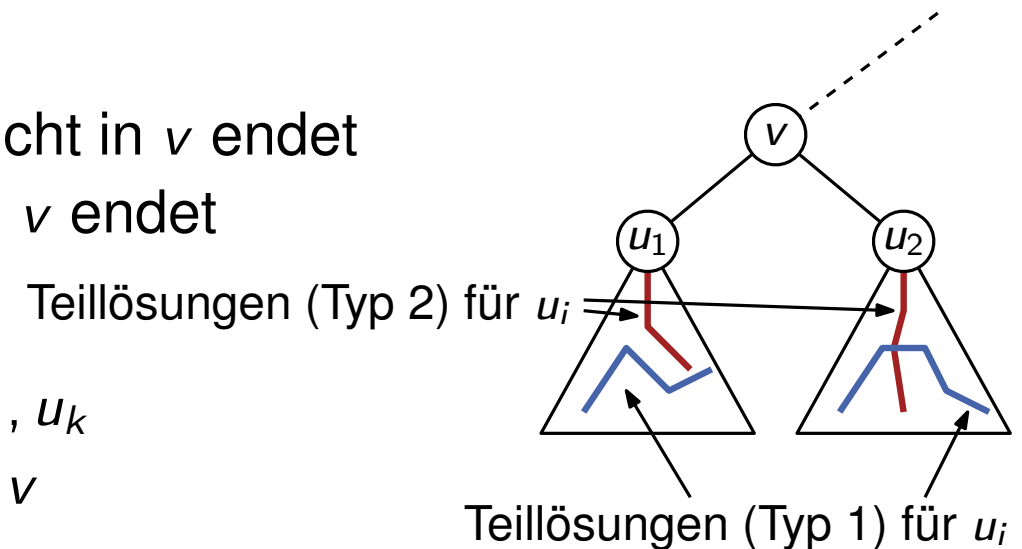

# Bonus: Längster Pfad im Baum: Korrektheit

## Rekurrenz

- Falls  $v$  ein Blatt:  $LP_1(v) = LP_2(v) = 0$
- $LP_2(v) = \max_i \{LP_2(u_i) + 1\}$
- $LP_1(v) = \max \left[ \max_i \{ \max \{ LP_1(u_i), LP_2(u_i) \} \}, \max_{i \neq j} \{ LP_2(u_i) + LP_2(u_j) + 2 \} \right]$

## Was wollen wir zeigen?

- Ziel:  $LP_i(v)$  repräsentiert Teillösung von Typ  $i$  für  $v$
- Typ 1: längster Pfad in Teilbaum  $T_v$  unter  $v$
- Typ 2: längster Pfad in  $T_v$ , der in  $v$  endet

# Bonus: Längster Pfad im Baum: Korrektheit

## Rekurrenz

- Falls  $v$  ein Blatt:  $LP_1(v) = LP_2(v) = 0$
- $LP_2(v) = \max_i \{LP_2(u_i) + 1\}$
- $LP_1(v) = \max \left[ \max_i \{ \max \{ LP_1(u_i), LP_2(u_i) \} \}, \max_{i \neq j} \{ LP_2(u_i) + LP_2(u_j) + 2 \} \right]$

## Was wollen wir zeigen?

- Ziel:  $LP_i(v)$  repräsentiert Teillösung von Typ  $i$  für  $v$
- Typ 1: längster Pfad in Teilbaum  $T_v$  unter  $v$
- Typ 2: längster Pfad in  $T_v$ , der in  $v$  endet

## Korrektheit mittels struktureller Induktion

- korrekt für die Blätter
- korrekt für  $v$  falls korrekt für die Kinder  $u_1, \dots, u_k$

# Bonus: Längster Pfad im Baum: Korrektheit

## Rekurrenz

- Falls  $v$  ein Blatt:  $LP_1(v) = LP_2(v) = 0$
- $LP_2(v) = \max_i \{LP_2(u_i) + 1\}$
- $LP_1(v) = \max \left[ \max_i \{ \max \{ LP_1(u_i), LP_2(u_i) \} \}, \max_{i \neq j} \{ LP_2(u_i) + LP_2(u_j) + 2 \} \right]$

## Was wollen wir zeigen?

- Ziel:  $LP_i(v)$  repräsentiert Teillösung von Typ  $i$  für  $v$
- **Typ 1**: längster Pfad in Teilbaum  $T_v$  unter  $v$
- **Typ 2**: längster Pfad in  $T_v$ , der in  $v$  endet

## Korrektheit mittels struktureller Induktion

- korrekt für die Blätter
- korrekt für  $v$  falls korrekt für die Kinder  $u_1, \dots, u_k$
- **Typ 2**: Pfad führt über ein Kind  $u_i$  (+1 wegen  $\{v, u_i\}$ )

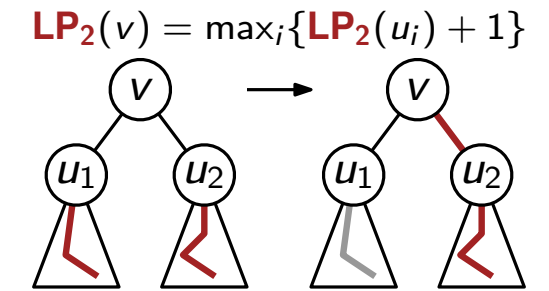

# Bonus: Längster Pfad im Baum: Korrektheit

## Rekurrenz

- Falls  $v$  ein Blatt:  $LP_1(v) = LP_2(v) = 0$
- $LP_2(v) = \max_i \{LP_2(u_i) + 1\}$
- $LP_1(v) = \max \left[ \max_i \{ \max \{ LP_1(u_i), LP_2(u_i) \} \}, \max_{i \neq j} \{ LP_2(u_i) + LP_2(u_j) + 2 \} \right]$

## Was wollen wir zeigen?

- Ziel:  $LP_i(v)$  repräsentiert Teillösung von Typ  $i$  für  $v$
- Typ 1: längster Pfad in Teilbaum  $T_v$  unter  $v$
- Typ 2: längster Pfad in  $T_v$ , der in  $v$  endet

## Korrektheit mittels struktureller Induktion

- korrekt für die Blätter
- korrekt für  $v$  falls korrekt für die Kinder  $u_1, \dots, u_k$
- Typ 2:** Pfad führt über ein Kind  $u_i$  (+1 wegen  $\{v, u_i\}$ )
- Typ 1, Fall 1:** längster Pfad in  $T_v$  enthält  $v$  nicht

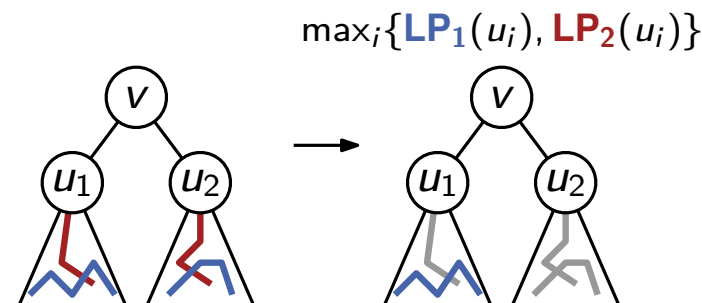
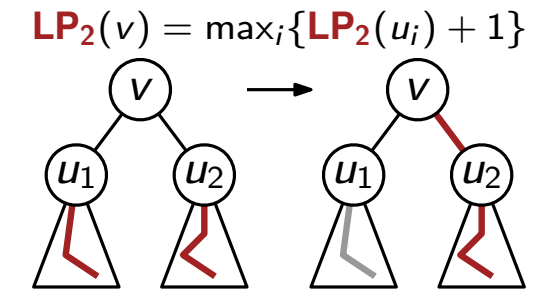

# Bonus: Längster Pfad im Baum: Korrektheit

## Rekurrenz

- Falls  $v$  ein Blatt:  $LP_1(v) = LP_2(v) = 0$
- $LP_2(v) = \max_i \{LP_2(u_i) + 1\}$
- $LP_1(v) = \max \left[ \max_i \{ \max \{ LP_1(u_i), LP_2(u_i) \} \}, \max_{i \neq j} \{ LP_2(u_i) + LP_2(u_j) + 2 \} \right]$

## Was wollen wir zeigen?

- Ziel:  $LP_i(v)$  repräsentiert Teillösung von Typ  $i$  für  $v$
- Typ 1: längster Pfad in Teilbaum  $T_v$  unter  $v$
- Typ 2: längster Pfad in  $T_v$ , der in  $v$  endet

## Korrektheit mittels struktureller Induktion

- korrekt für die Blätter
- korrekt für  $v$  falls korrekt für die Kinder  $u_1, \dots, u_k$
- Typ 2:** Pfad führt über ein Kind  $u_i$  (+1 wegen  $\{v, u_i\}$ )
- Typ 1, Fall 1:** längster Pfad in  $T_v$  enthält  $v$  nicht
- Typ 1, Fall 2:** längster Pfad in  $T_v$  enthält  $v$

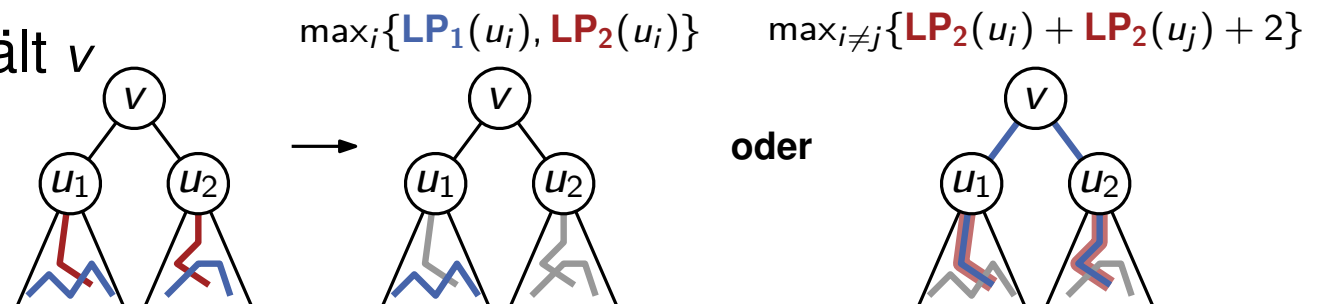
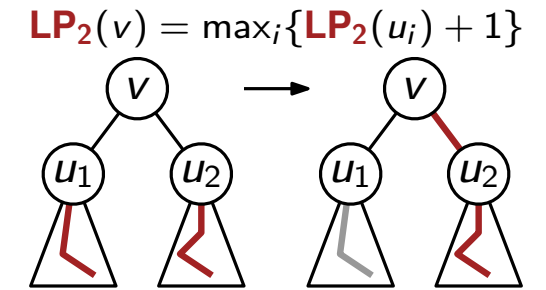

# Bonus: Längster Pfad im Baum: Schritt 3

## Rekurrenz

- Falls  $v$  ein Blatt:  $LP_1(v) = LP_2(v) = 0$
- $LP_2(v) = \max_i \{LP_2(u_i) + 1\}$
- $LP_1(v) = \max \left[ \max_i \{ \max \{ LP_1(u_i), LP_2(u_i) \} \}, \max_{i \neq j} \{ LP_2(u_i) + LP_2(u_j) + 2 \} \right]$

## Schritt 3: Iterative Berechnung der Teillösungen

- Wie verwalten wir die Zwischenergebnisse?
- Wie hängen die Zwischenergebnisse voneinander ab?
- In welcher Reihenfolge berechnen wir Zwischenergebnisse?
- Wie bekommen wir die tatsächliche Lösung?

## Antworten auf die Fragen von Schritt 3

- speichere zwei Werte an jedem Knoten  $v$ :  $LP_1(v)$  und  $LP_2(v)$

# Bonus: Längster Pfad im Baum: Schritt 3

## Rekurrenz

- Falls  $v$  ein Blatt:  $LP_1(v) = LP_2(v) = 0$
- $LP_2(v) = \max_i \{LP_2(u_i) + 1\}$
- $LP_1(v) = \max \left[ \max_i \{ \max \{ LP_1(u_i), LP_2(u_i) \} \}, \max_{i \neq j} \{ LP_2(u_i) + LP_2(u_j) + 2 \} \right]$

## Schritt 3: Iterative Berechnung der Teillösungen

- Wie verwalten wir die Zwischenergebnisse?
- Wie hängen die Zwischenergebnisse voneinander ab?
- In welcher Reihenfolge berechnen wir Zwischenergebnisse?
- Wie bekommen wir die tatsächliche Lösung?

## Antworten auf die Fragen von Schritt 3

- speichere zwei Werte an jedem Knoten  $v$ :  $LP_1(v)$  und  $LP_2(v)$
- Eltern hängen von Kindern ab  $\rightarrow$  Reihenfolge: bottom-up (z.B. entsprechend der Lagen im BFS-Baum)



# Bonus: Längster Pfad im Baum: Schritt 3

## Rekurrenz

- Falls  $v$  ein Blatt:  $LP_1(v) = LP_2(v) = 0$
- $LP_2(v) = \max_i \{LP_2(u_i) + 1\}$
- $LP_1(v) = \max \left[ \max_i \{ \max \{ LP_1(u_i), LP_2(u_i) \} \}, \max_{i \neq j} \{ LP_2(u_i) + LP_2(u_j) + 2 \} \right]$

## Schritt 3: Iterative Berechnung der Teillösungen

- Wie verwalten wir die Zwischenergebnisse?
- Wie hängen die Zwischenergebnisse voneinander ab?
- In welcher Reihenfolge berechnen wir Zwischenergebnisse?
- Wie bekommen wir die tatsächliche Lösung?

## Antworten auf die Fragen von Schritt 3

- speichere zwei Werte an jedem Knoten  $v$ :  $LP_1(v)$  und  $LP_2(v)$
- Eltern hängen von Kindern ab  $\rightarrow$  Reihenfolge: bottom-up (z.B. entsprechend der Lagen im BFS-Baum)
- tatsächliche Lösung berechnen: wie bei vorherigen DPs

# Bonus: Längster Pfad im Baum: Schritt 3

## Rekurrenz

- Falls  $v$  ein Blatt:  $LP_1(v) = LP_2(v) = 0$
- $LP_2(v) = \max_i \{LP_2(u_i) + 1\}$
- $LP_1(v) = \max \left[ \max_i \{ \max \{ LP_1(u_i), LP_2(u_i) \} \}, \max_{i \neq j} \{ LP_2(u_i) + LP_2(u_j) + 2 \} \right]$

## Schritt 3: Iterative Berechnung der Teillösungen

- Wie verwalten wir die Zwischenergebnisse?
- Wie hängen die Zwischenergebnisse voneinander ab?
- In welcher Reihenfolge berechnen wir Zwischenergebnisse?
- Wie bekommen wir die tatsächliche Lösung?

## Antworten auf die Fragen von Schritt 3

- speichere zwei Werte an jedem Knoten  $v$ :  $LP_1(v)$  und  $LP_2(v)$
- Eltern hängen von Kindern ab  $\rightarrow$  Reihenfolge: bottom-up (z.B. entsprechend der Lagen im BFS-Baum)
- tatsächliche Lösung berechnen: wie bei vorherigen DPs

## Anmerkung

- Teillösungen überlappen nicht: Teillösung jedes Kinds  $u_i$  nur für den einen Elter  $v$  relevant
- rekursive Implementierung in dem Fall also auch ok (entspricht im Prinzip einer DFS)